

ハーモニカ

HARMONICA

新しい音、新しいカタチ、新しいアイデア。驚きや歓びを感じられる「新しい何か」があるハーモニカを創り出したいと私たちは考えています。そして、そういった斬新なアイデアから生まれた冒険的なモデルが数多くあります。それらが存在し得たのはアイデアをカタチにする確かな技術力があるからこそ。発想力と技術力からスズキハーモニカは生まれています。



ハーモニカライフに役立つ情報を随時更新中。

スズキハーモニカに関する最新の情報をお届けしています。もっともっと楽しいハーモニカライフのためにスズキウェブサイトをご活用ください!!

- カタログや実際に音の試聴ができる製品情報
- 製品をご愛用いただいているプレイヤーの方からのコメントや動画
- お手入れの仕方やよくあるトラブルなど、ハーモニカに関する様々なQ&A
- 「ハーモニカTV」では講習会の様子やプレイヤーのライブ映像を公開
- オーダーメイドハーモニカのご注文

検索ワードは



HARMONICA

心をこめてお届けしています。

ハーモニカは小さく手軽な楽器ですが、部品1つ1つに高い精度が求められる繊細な楽器です。私たちはよりよい音にこだわり、ハーモニカの部品を作るための機械から開発しています。全てに心をこめて、スズキハーモニカをお届けしています。

ハーモニカができるまで

ハーモニカは様々な種類があり、使われている素材(金属、樹脂、木など)によって製造工程も異なります。ここでは金属カバーの10ホールズハーモニカができるまでをご紹介します。



右は10ホールズハーモニカを分解した写真です。どんな種類のハーモニカも主にこの4つの部品からできています。上から音の流れを作るカバー。リードを取り付けるプレート。ハーモニカが音を出すためのリード。これらを乗せるボディ。どれもハーモニカを作るうえで、とても大切な部品たちです。



STEP 1 カバーをつくる

プレス機で材料となる金属の板からカバーに使用する分を打ち抜き、それをカバーの形に曲げます。

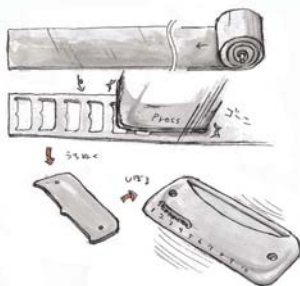

STEP 2 プレートを つくる

プレートには真鍮製の板を使います。この板に、プレス機でビス穴やリード取り付けマドを打ち抜き、プレートの大きさに切断します。

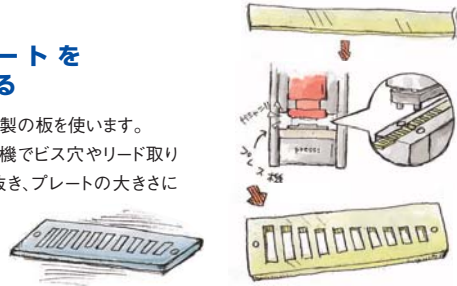

STEP 3 ボディをつくる

A 金属の場合

10ホールズの場合、髪に使用する「くし」のような形をしています。くしになる溝が彫られた金属の材料から必要な厚さに切り分けます。

B プラスチックの場合

ボディがプラスチックの場合、射出成形機という機械を使います。ボディの型にプラスチックの材料を流し込んで成形します。

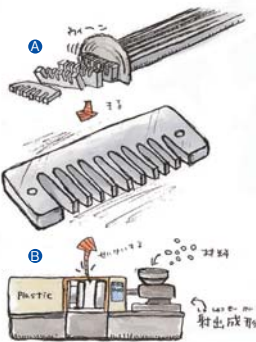

STEP 4 リードをつくる

- 1 リードの多くはリン青銅という金属材料になっています。これを薄く細長くした板を使います。
- 2 ①の中央を薄く削り、各音に適した厚みにします。
- 3 ②をリードの形に打ち抜きます。

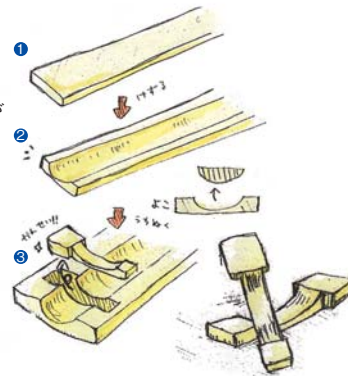

STEP 5 プレートにリードをとりつける

- 1 スポット溶接機という機械を使い、「2」で作ったプレートのリード取り付けマドにリードを溶接します。
- 2 リードを全て溶接したら、工具を使いリードに反りをつけます。リードは息を受けて発音するため適度な反りが必要です。
- 3 マイクで音を拾い、周波数を確認しながら1音ずつ調律します。

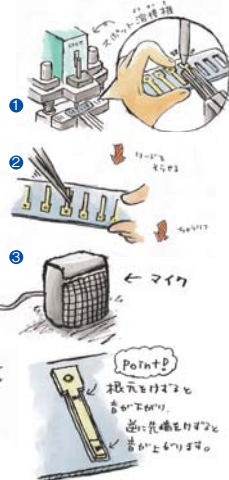

STEP 6 くみたてる

- 1 「5」でできたリードプレートをボディに取り付けます。品質と音のチェックをします。
 - ✓ 空モレしていないか
 - ✓ リードが当たっていないか
 - ✓ 正しい音が出ているか
- 2 ①にカバーを取り付けます。再度、品質と音のチェックをします。
 - ✓ 空モレしていないか
 - ✓ リードが当たっていないか
 - ✓ 正しい音が出ているか
- 3 最後にアルコールでキレイに磨き、付属品と一緒にケースに収めて完成です。

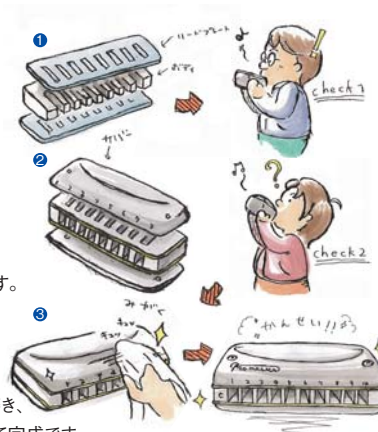

メロディオン

ハーモニカ

リコーダー

オルガン
電子楽器

トーンチャイム
ベルハーモニ

木琴・鉄琴

打楽器

ドラム
マーチング

和楽器

音あそび

キット教材

ハモンド
レスリー

大正琴

ステージ用品
表示用教材

スティック
マレット

出版物

理科教材

コンピューター
ソフトウェア

教材整備
指針

音域表

シングルハーモニカ(幼稚園・保育園・小学校低学年用)
児童向け10穴ハーモニカ

▶ シングルハーモニカ(幼稚園・保育園・小学校低学年用)

音階が順番に並んでいる、正常音配列の教育用ハーモニカです。吹く音・吸う音が視覚的にわかりやすいデザイン。
正確な音程と、子ども達の息でも鳴らやすく、怪我をしにくい設計。音楽の入リ口として、教育用楽器の工夫とノウハウがたくさんつまっています。

S-15C Webで聴ける♪

税込価格 ¥1,485 (本体 ¥1,350) CN.13011

音域：15穴 15音 $g^1 \sim g^3$
材質：ステンレスカバー・PPボディ
寸法：150×40×24mm
重量：本体63g ケース40g
付属品：ブローケース・ヒモ



S-22C Webで聴ける♪

税込価格 ¥1,650 (本体 ¥1,500) CN.13012

音域：22穴 22音 $c^1 \sim c^4$
材質：ステンレスカバー・PPボディ
寸法：188×40×24mm
重量：本体80g ケース50g
付属品：ブローケース・ヒモ



吹き・吸いが解りやすい
どれみ表記

楽器に記されている音名は吹く音を奥に、吸う音は手前に表記しています。音の出し方を視覚的・感覚的にとらえることができます。



楽器を守る
ブローケース付き

軽くて持ち運びにも便利な、簡単に収納できるかわいいケースが付属。大切な楽器をキズから守ります。



信頼性の高い国内生産

ちいさな息でも十分に音を鳴らすためには、高い加工精度が必要になります。また、金属の断面が口に触れないように設計されていますので安心してお使いいただけます。



◎音階配列表

◎吹き ○吸い

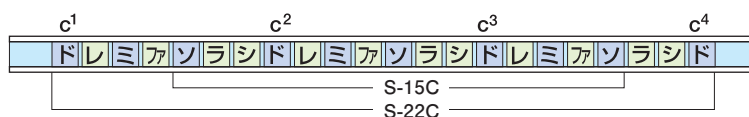

▶ 児童向け10穴ハーモニカ エアウェーブ

AW-1 Webで聴ける♪

ブルー J CN.14931 / レッド J CN.14932 / オレンジ J CN.14933

税込価格 各¥1,320 (本体 各¥1,200)

詳しい使用方法是ズキwebサイト製品ページへ

音域：10穴20音
調子：C
材質：ABS(カバー・ボディ)・アルミプレート
寸法：165×57×20mm
重量：70g
付属品：楽譜(きらきらぼし・茶色的小びん・ハッピーバースデイトゥーユー・擬音)
備考：Made in China



穴と穴の間隔を広くし、1音ずつの演奏がしやすくなっている幼児向けの10穴ハーモニカです。口当たりの良い樹脂製カバーと角の無いデザインで安全にお使いいただけます。楽譜が読めなくてもすぐに簡単に演奏できます。ブルー、レッド、オレンジの3色。

◎音階配列表

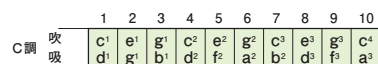

● シングルハーモニカ(幼稚園・保育園・小学校低学年用)

品名	コードNo.	品番	税込価格(本体)	規格	梱包単位
シングルハーモニカ	13011	S-15C	1,485 (1,350)	15穴 15音 $g^1 \sim g^3$ 正常音配列 ブローケース・ヒモ付	10
	13012	S-22C	1,650 (1,500)	22穴 22音 $c^1 \sim c^4$ 正常音配列 ブローケース・ヒモ付	10

● 児童向け10穴ハーモニカ

品名	コードNo.	品番	税込価格(本体)	規格	梱包単位
エアウェーブ	14931	AW-1 ブルー J	1,320 (1,200)	10穴 20音 C調 楽譜付 カラー=ブルー	10
	14932	AW-1 レッド J	1,320 (1,200)	10穴 20音 C調 楽譜付 カラー=レッド	10
	14933	AW-1 オレンジ J	1,320 (1,200)	10穴 20音 C調 楽譜付 カラー=オレンジ	10

メロディオン

ハーモニカ

リコーダー

オルガン
電子楽器

トーンチャイム
ベルハーモニカ

木琴・鉄琴

打楽器

ドラム
マーチング

和楽器

音あそび

キット教材

ハモンド
レスリー

大正琴

ステージ用品
表示用教材

スティック
マレット

出版物

理科教材

コンピューター
ソフトウェア

教材整備
指針

音域表

▶ 13穴複音ハーモニカ

ハミングメイト

SU-13M Webで聴ける

税込価格 各¥2,750 (本体 各¥2,500)
C調 CN.13321 Am調 CN.13322

音域：13穴
調子：C・Am調
材質：ステンレスカバー・ABSボディ
寸法：110×28×21mm
重量：68g
梱包単位：6

トレモロ
ハーモニカの扉

ハミングメイトと楽譜
&解説書、お手本CD
がセットになった体験
入門パッケージです。

交換用リードプレート P72参照

P73参照



いつでも、どこにでも持ち歩けるポケットサイズの13穴複音ハーモニカです。「メイト」とは「相棒」とか「仲間」という意味です。ハミングメイトが手にした方にとっての「音楽の相棒」となるようお願いを込めました。気軽に始めたい方にはもちろんプレゼントにもオススメです。

<ド>の位置がわかるポジションマーク



SU-13M/SU-21W/SU-21Humming/SU-21SP-N/Humming-24の5つのモデルは、ボディに<ド>の位置がわかるポジションマークを採用しています。ハーモニカに慣れるまでは、吹き始めの音がどこにあるのか迷いがち。そんな時にもポジションマークが音を探す目安になります。演奏に慣れてきた方にも、複雑なアレンジの曲や速いパッセージを演奏する際、サウンドポジションを見失うことなく演奏に集中していただけるメリットがあります。

▶ 21穴複音ハーモニカ

スズキ 高級ハミング

SU-21W Webで聴ける

税込価格 各¥8,250 (本体 各¥7,500)
CN.15220 ~ 15262

音域：21穴
調子：メジャー 14調子・マイナー 14調子
ナチュラルマイナー 14調子
材質：真鍮+クローム鍍金カバー・天然木繊維入ボディ
寸法：165×30×25mm
重量：150g
付属品：ABSケース
梱包単位：6

交換用リードプレート P72参照



SU-21Wのボディは「天然木繊維入り樹脂ボディ」を採用。この素材は成分の半分以上が木(木繊維)で出来ています。その為、樹脂製ハーモニカでありながら、伝統的な木製ハーモニカの音色を味わうことができます。樹脂製ボディですので、木製ボディにありがちな水分による変形の問題もありません。心ゆくまで演奏を楽しんでいただけます。(ジャンソン調律など、特殊チューニングにも対応します。※別途 特注料金が必要です。)

Artist comments

アーティストコメント



ハーモニカ奏者
Mitsue Kusunoki 楠 光恵

どの調子でも、少量の息で明るく伸びやかな音色の出る楽器です。奏者の想いに応えてくれるので、綺麗な音で演奏するのが難しかった低音部分や低音調子、ベース奏法などの演奏が楽にできます。そして、高音域は今までにない澄みきった音がするので、気持ち良く演奏することが可能です。初心者からプロ奏者まで愛用できる楽器です!



ハーモニカ奏者
Yuko Yanagawa 柳川 優子

「クリア」に広がる音色の中にも、木製ハーモニカの「まるく包み込むような柔らかさ」が混合された、今までは無かった響きです。特に高音域は出しやすく、キンキンとした音は抑えられている感じがします。また樹脂製ボディなので、軽い息でも息漏れせず簡単に音が出せることも特長の一つだと思います。本体は水分にも強いので膨れる事はありませんし、分解すれば水洗いも出来て衛生的にも安心ですね!

スズキ ハミング

SU-21 Humming

税込価格 各¥6,050 (本体 各¥5,500)
CN.13730 ~ 13757

音域：21穴
調子：メジャー 14調子・マイナー 14調子
材質：真鍮+クローム鍍金カバー・ABSボディ
寸法：164×31×23mm
重量：128g
付属品：ABSケース
梱包単位：6

交換用リードプレート P72参照



圧倒的な音の鳴り、吹きやすさにより、大変好評のモデルです。真鍮製のカバーは、より豊かな音色を引き出します。(ナチュラルマイナー配列やジャンソン調律など、特殊チューニングにも対応します。※別途 特注料金が必要です。)

● 複音ハーモニカ コードNo.一覧表

	調子の高さ													
	低い													高い
音階:メジャー	D	D [♯]	E	F	F [♯]	G	G [♯]	A	A [♯]	B	C	C [♯]	HiD	HiD [♯]
SU-13M	-	-	-	-	-	-	-	-	-	-	13321	-	-	-
SU-21W	15222	15223	15224	15225	15226	15227	15228	15229	15230	15231	15220	15221	15244	15246
SU-21Humming	13732	13733	13734	13735	13736	13737	13738	13739	13740	13741	13730	13731	13754	13755
音階:マイナー	Dm	D [♯] m	Em	Fm	F [♯] m	Gm	G [♯] m	Am	A [♯] m	Bm	Cm	C [♯] m	HiDm	HiD [♯] m
SU-13M	-	-	-	-	-	-	-	13322	-	-	-	-	-	-
SU-21W	15234	15235	15236	15237	15238	15239	15240	15241	15242	15243	15232	15233	15245	15247
SU-21Humming	13744	13745	13746	13747	13748	13749	13750	13751	13752	13753	13742	13743	13756	13757
音階:ナチュラルマイナー	DNm	D [♯] Nm	ENm	FNm	F [♯] Nm	GNm	G [♯] Nm	ANm	A [♯] Nm	BNm	CNm	C [♯] Nm	HiDNm	HiD [♯] Nm
SU-21W	15252	15253	15254	15255	15256	15249	15257	15248	15258	15260	15250	15251	15261	15262

🕒 納品にお時間をいただく場合がございます。

13穴複音ハーモニカ / 21穴複音ハーモニカ
23穴複音ハーモニカ / 24穴複音ハーモニカ

▶ 21穴複音ハーモニカ

スズキスペシャル

SU-21SP-N

税込価格 各¥4,620

(本体 各¥4,200)

CN.15571~15592他

交換用リードプレート P70参照

音域 : 21穴
調子 : G・G[#]・A・A[#]・C・C[#]・Gm・Am調
材質 : ステンレスカバー・ABSボディ
寸法 : 164×30×22mm
重量 : 121g
付属品 : EVAケース
梱包単位 : 6
備考 : Made in China
(リードは日本製)



コストパフォーマンスの高さが魅力。とても吹きやすい、入門者に最適のモデルです。

高級ミヤタ

MH-21

税込価格 各¥10,450

(本体 各¥9,500)

CN.13450他

音域 : 21穴
調子 : G・A・C・C[#]・Am調
材質 : 真鍮+クロム鍍金カバー・かえでボディ
寸法 : 164×31×23mm
重量 : 124g
付属品 : ABSケース
梱包単位 : 6



故宮田東峰氏監修ハーモニカの復刻モデル。当時のものに限りなく近い形で製作しました。

▶ 23穴複音ハーモニカ

スタンダード

SUA-23

税込価格 各¥4,950

(本体 各¥4,500)

CN.13630他

音域 : 23穴
調子 : G・A・C・C[#]・Am調
材質 : ステンレスカバー・ABSボディ
寸法 : 175×30×25mm
重量 : 137g
付属品 : ABSケース
梱包単位 : 6



リード、本体をはじめ細かい部分に至るまで、厳選された材料を使用しました。

▶ 24穴複音ハーモニカ

高級スズキ・ハミング

Humming-24

税込価格 各¥8,800

(本体 各¥8,000)

CN.13250他

音域 : 24穴
調子 : F・G・A・C・C[#]・Gm・Am調
材質 : 真鍮+クロム鍍金カバー・ABSボディ
寸法 : 180×30×23mm
重量 : 149g
付属品 : ソフトケース
梱包単位 : 6

オクターブハーモニカ

SU-24オクターブ

税込価格 各¥7,150

(本体 各¥6,500)

C調 CN.13860 C[#]調 CN.13861

音域 : 24穴
調子 : C・C[#]調
材質 : ステンレスカバー・ABSボディ
寸法 : 178×28×23mm
重量 : 120g
付属品 : ABSケース
梱包単位 : 6



24穴複音ハーモニカの高級機種です。

21穴複音ハーモニカのハミングと同様「ド」の位置を教えるポジションマークを採用しました。



オクターブ違いのリードが重厚で美しい響きを奏でます。

◎音階配列表

(C調)



(Am調)・(ANm調 ※ソの音がソの音になります。)

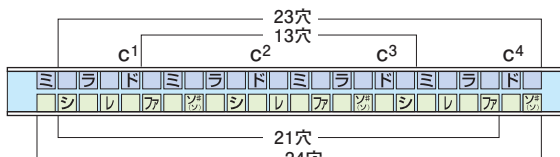

● 複音ハーモニカ コードNo.一覧表

音階・メジャー	調子の高さ													
	D	D [#]	E	F	F [#]	G	G [#]	A	A [#]	B	C	C [#]	HiD	HiD [#]
SU-21SP-N	-	-	-	-	-	15578	15579	15580	15581	-	15571	15572	-	-
MH-21	-	-	-	-	-	13457	-	13459	-	-	13450	13451	-	-
SUA-23	-	-	-	-	-	13637	-	13639	-	-	13630	13631	-	-
Humming-24	-	-	-	13255	-	13257	-	13259	-	-	13250	13251	-	-
SU-24 オクターブ	-	-	-	-	-	-	-	-	-	-	13860	13861	-	-
音階・マイナー	Dm	D [#] m	Em	Fm	F [#] m	Gm	G [#] m	Am	A [#] m	Bm	Cm	C [#] m	HiDm	HiD [#] m
SU-21SP-N	-	-	-	-	-	15590	-	15592	-	-	-	-	-	-
MH-21	-	-	-	-	-	-	-	13471	-	-	-	-	-	-
SUA-23	-	-	-	-	-	-	-	13651	-	-	-	-	-	-
Humming-24	-	-	-	-	-	13269	-	13271	-	-	-	-	-	-

📌 納品にお時間をいただく場合がございます。

メロディオン

ハーモニカ

リコーダー

オルガン
電子楽器

トーンチャイム
ベルハーモニカ

木琴・鉄琴

打楽器

ドラム
マーチング

和楽器

音あそび

キット教材

ハモンド
レスリー

大正琴

ステージ用品
表示用教材

スティック
マレット

出版物

理科教材

コンピューター
ソフトウェア

教材整備
指針

音域表

▶ クロマチックハーモニカ (ファビュラスシリーズ)

至極の吹奏感を求め誕生した“ファビュラスシリーズ”。精密加工されたプラスチック(真鍮)本体は高気密であり、高いレスポンスを実現しています。また、その剛性により、リード本来の音を余すことなく表現できます。さらに銀鍍金を施すことにより、滑らかで丸みを持った音質に仕上がりました。

FABULOUS F-64C CN.13211

税込価格 ¥214,500
(本体 ¥195,000)

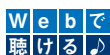

音域：16穴 64音 c~d¹ スライド式クロマチック
スライドアクション：ロングストローク(クロス配列)
材質：真鍮+銀鍍金カバー
真鍮+銀鍍金ボディ
真鍮+金鍍金マウスピース
寸法：197×45×31mm
重量：760g
付属品：牛革ケース



FABULOUS F-48C CN.13191
F-48S CN.13192

税込価格 各¥187,000
(本体 各¥170,000)

音域：12穴 48音 c¹~d¹ スライド式クロマチック
スライドアクション：F-48C ロングストローク(クロス配列)
F-48S/F-48SQ ショートストローク(ストレート配列)
材質：真鍮+銀鍍金カバー
真鍮+銀鍍金ボディ
真鍮+金鍍金マウスピース
寸法：160×45×31mm
重量：655g
付属品：牛革ケース



F-48S

F-48SQ CN.13193

税込価格 ¥214,500
(本体 ¥195,000)

F-48SQ
について

F-48SQはクラシック奏者の要望により誕生したモデルです。吹き口を丸型から角型に大きく、またマウスピースの唇へのあたり面を平らにし薄くすることによって、奏者の息がよりリードに伝わりやすくなりました。レスポンス、ダイナミクスがさらに向上し、早いパッセージから表現豊かなロングトーンまで、クラシック奏者が求める鋭敏な表現を可能にしました。*より丸みのある音色、音楽表現をご希望の方はF-48S、F-48Cをお勧めいたします。

▶ クロマチックハーモニカ (シリウスシリーズ)

交換用リードプレート P72参照

ファビュラスで培ったノウハウを余す事無く注ぎ込んだシリウスシリーズ。更にカバー、リード、プレートに至るまで全てを厳選しより幅広い演奏表現が可能に。パフォーマンスの高さは従来モデルを凌駕する、クロマチックハーモニカの最新スタンダードと言えるモデルです。

S-64C

税込価格 ¥46,200
(本体 ¥42,000) CN.13215



音域：16穴 64音 c~d¹ スライド式クロマチック
スライドアクション：ロングストローク(クロス配列)
材質：真鍮(プラスチック加工)+黒クローム鍍金カバー
ABS+真鍮ウェット入ボディ・真鍮+銀鍍金マウスピース
寸法：195×45×31mm
重量：395g
付属品：ABSケース



S-56C CN.13205
S-56S CN.13206

税込価格 各¥44,000
(本体 各¥40,000)

音域：14穴 56音 g~d¹ スライド式クロマチック
スライドアクション：S-56C ロングストローク(クロス配列)
S-56S ショートストローク(ストレート配列)
材質：真鍮(プラスチック加工)+黒クローム鍍金カバー
ABS+真鍮ウェット入ボディ・真鍮+銀鍍金マウスピース
寸法：177×45×31mm
重量：368g
付属品：ABSケース



S-56S

S-48S

税込価格 ¥41,800
(本体 ¥38,000) CN.13196



音域：12穴 48音 c¹~d¹ スライド式クロマチック
スライドアクション：ショートストローク(ストレート配列)
材質：真鍮(プラスチック加工)+黒クローム鍍金カバー
ABS+真鍮ウェット入ボディ・真鍮+銀鍍金マウスピース
寸法：158×45×31mm
重量：334g
付属品：ABSケース



Artist comments

アーティストコメント



ハーモニカ奏者
Koei Tanaka 田中光栄

演奏者が真に求める楽器。それは「素晴らしい音がする」ということはいくらでもありません。肝心なのは「いかにこちらのコントロールやイメージ、感情的に正確に追従してくれるか?」と考えます。抜群のレスポンスと粘りを持つリード、斬新な構造や材質のボディ、口当たりの良いマウスピースとカバープレートの形状。全てが考え抜かれて製作されたスズキクロマチックハーモニカは、それをいとも簡単にクリアし、さらに味わったことのない新しい音楽的インスピレーションまで与えてくれる。「演奏者はひたすら自分の音楽だけに集中すれば良い」と楽器が語りかけてくれるようだ。

● クロマチックハーモニカ

品名	コードNo.	品番	税込価格(本体)	規格	梱包単位
クロマチックハーモニカ (ファビュラスシリーズ)	13211	F-64C	214,500(195,000)	16穴 ロングストローク (クロス配列) c~d ¹ 牛革ケース付	1
	13191	F-48C	187,000(170,000)	12穴 ロングストローク (クロス配列) c ¹ ~d ¹ 牛革ケース付	1 ★
	13192	F-48S	187,000(170,000)	12穴 ショートストローク (ストレート配列) c ¹ ~d ¹ 牛革ケース付	1
	13193	F-48SQ	214,500(195,000)	12穴 ショートストローク (ストレート配列) c ¹ ~d ¹ 牛革ケース付	1 ★
クロマチックハーモニカ (シリウスシリーズ)	13215	S-64C	46,200(42,000)	16穴 ロングストローク (クロス配列) c~d ¹ ABSケース付	6
	13205	S-56C	44,000(40,000)	14穴 ロングストローク (クロス配列) g~d ¹ ABSケース付	6 ★
	13206	S-56S	44,000(40,000)	14穴 ショートストローク (ストレート配列) g~d ¹ ABSケース付	6
	13196	S-48S	41,800(38,000)	12穴 ショートストローク (ストレート配列) c ¹ ~d ¹ ABSケース付	6

*スライドアクションについてはP54をご覧ください。★は写真掲載されていません。

メロディオン

ハーモニカ

リコーダー

オルガン
電子楽器

トーンチャイム
ベルハーモニ

木琴・鉄琴

打楽器

ドラム
マーチング

和楽器

音あそび

キット教材

ハモンド
レスリー

大正琴

ステージ用品
表示用教材

スティック
マレット

出版物

理科教材

コンピューター
ソフトウェア

教材整備
指針

音域表

▶ バスクロマチックハーモニカ(シリウスシリーズ)

S-48Bは、通常の12穴48音クロマチックハーモニカと同じ奏法とサイズ感で、チェロと同じ低音域を演奏できるバスクロマチックハーモニカです。今までは、この音域の曲をハーモニカで演奏しようとした場合、バスハーモニカという選択肢しかありませんでしたが、これからはS-48Bでより気軽に演奏していただけます。ハーモニカを使ったアンサンブルにおいてS-48Bを使うことで、より広い音域、音楽的表現をカバーできるようになるでしょう。

S-48B

税込価格 ¥74,800
(本体 ¥68,000) CN.13197



音域：12穴 48音 C~d² スライド式クロマチック
スライドアクション：超ロングストローク(クロス配列)
材質：真鍮+特殊鍍金カバー
真鍮+特殊鍍金マウスピース
ABSボディ
寸法：160×48×38mm
重量：300g
付属品：EVAケース



チェロと同じ音域をカバーする最小クラスの低音楽器。

シリウスシリーズ音域表

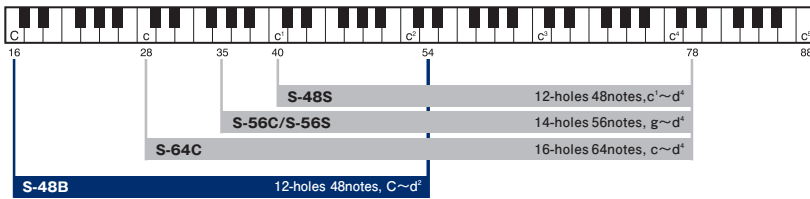

▶ クロマチックハーモニカ(グレゴアモデル)

交換用リードプレート P72参照

ハーモニカプレーヤー「グレゴア・マレ」シグネチャーモデル。グレゴア氏の求めていた音へのこだわり、それが「ダークサウンド(深みのある音色)」でした。さらにその音色を細分化する2種類の異なるカバー、材質や色、配列などグレゴア氏からの数々の提案がなされ、それらを製品にフィードバック。細部にまでグレゴア氏のエスプリを感じられるモデルです。

G-48

税込価格 ¥44,000
(本体 ¥40,000) CN.13021



音域：12穴 48音 c¹~d¹ スライド式クロマチック
スライドアクション：ロングストローク(クロス配列)
材質：真鍮+特殊鍍金カバー
ABS+真鍮ウエート入ボディ
真鍮+特殊鍍金マウスピース
寸法：158×45×31mm
重量：341g
付属品：ABSケース



音量があり、明るく力強いアグレッシブな音色です。ダークブルーの特殊鍍金は、耐久性・衛生面においても優れています。

G-48W

税込価格 ¥46,200
(本体 ¥42,000) CN.13031



音域：12穴 48音 c¹~d¹ スライド式クロマチック
スライドアクション：ロングストローク(クロス配列)
材質：ウォルナット
ABS+真鍮ウエート入ボディ
真鍮+特殊鍍金マウスピース
寸法：158×45×32mm
重量：312g
付属品：ABSケース



演奏しやすく、手にフィットし、よりメロウでダークな音色です。クロマチックハーモニカに木製カバーを用いた世界初の量産モデルです。

Artist comments

アーティストコメント



ハーモニカ奏者
Grégoire Maret グレゴア・マレ

G-48、G-48Wは美しいメロディーを奏でられる素晴らしい楽器です。奏者を新しい世界へと導く無限の可能性を感じます。純粋にハーモニカが好きなおアマチュアの方から、更なる高みを目指し最良の楽器を求めているプロの方まで、全ての方に使っていただきたいと思っています。クロマチックハーモニカは「声」みたいな音色を持つことでユニークな楽器。他の楽器ではできない表現が可能です。どんな音色にもハマる楽器なのに十分に開拓されていない、だから可能性や発見がまだまだあると思います。

●クロマチックハーモニカ

品名	コードNo.	品番	税込価格(本体)	規格	梱包単位
バスクロマチックハーモニカ (シリウスシリーズ)	13197	S-48B	74,800(68,000)	12穴 超ロングストローク(クロス配列) C~d ² EVAケース付	1
クロマチックハーモニカ (グレゴアモデル)	13021	G-48	44,000(40,000)	12穴 ロングストローク(クロス配列) c¹~d¹ ABSケース付	6
	13031	G-48W	46,200(42,000)	12穴 ロングストローク(クロス配列) c¹~d¹ ABSケース付	6

※スライドアクションについてはP54をご覧ください。

▶ クロマチックハーモニカ (SCXシリーズ) 交換用リードプレート P72参照

スズキ・クロマチックのスタンダード・モデル。高精度の部品加工による高い気密性により、吹きやすく、素早いレスポンスが得られます。初心者からプロフェッショナルまでご使用いただける、コストパフォーマンスの高いモデルです。

SCX-64

税込価格 ¥30,800 (本体 ¥28,000) CN.13068

音域：16穴 64音 c~d¹ スライド式クロマチック
 スライドアクション：ロングストローク (クロス配列)
 材質：真鍮+クローム鍍金カバー・ABSボディ
 寸法：195×45×30mm
 重量：290g
 付属品：ABSケース



SCX-56

税込価格 ¥26,400 (本体 ¥24,000) CN.13063

音域：14穴 56音 g~d¹ スライド式クロマチック
 スライドアクション：ロングストローク (クロス配列)
 材質：真鍮+クローム鍍金カバー・ABSボディ
 寸法：177×45×30mm
 重量：260g
 付属品：ABSケース



SCX-48

税込価格 ¥22,000 (本体 ¥20,000) CN.13072

音域：12穴 48音 c¹~d¹ スライド式クロマチック
 スライドアクション：ロングストローク (クロス配列)
 材質：真鍮+クローム鍍金カバー・ABSボディ
 寸法：158×45×30mm
 重量：235g
 付属品：ABSケース



▶ **トレモロクロマチックハーモニカ**

滑らかな吹き口とスムーズな動きのレバー、なだらかな曲線を描く美しいフォルム、そしてダブルリードが醸し出す、やわらかく上品な音色。演奏法は従来のスライド式クロマチックハーモニカと同様です。プレーヤーを満足させる究極の一本となることでしょう。

SCT-128



税込価格 ¥60,500 (本体 ¥55,000) CN.13151

音域：16穴 64音 c~d¹ スライド式クロマチック
 スライドアクション：ロングストローク (クロス配列)
 材質：真鍮+クローム鍍金カバー・ABSボディ
 寸法：195×80×30mm
 重量：417g
 付属品：EVAケース



● クロマチックハーモニカ・トレモロクロマチックハーモニカ

品名	コードNo.	品番	税込価格(本体)	規格	梱包単位
クロマチックハーモニカ (SCXシリーズ)	13068	SCX-64	30,800 (28,000)	16穴 ロングストローク (クロス配列) c~d ¹ ABSケース付	6
	13063	SCX-56	26,400 (24,000)	14穴 ロングストローク (クロス配列) g~d ¹ ABSケース付	6
	13072	SCX-48	22,000 (20,000)	12穴 ロングストローク (クロス配列) c ¹ ~d ¹ ABSケース付	6
トレモロクロマチックハーモニカ	13151	SCT-128	60,500 (55,000)	16穴 ロングストローク (クロス配列) c~d ¹ EVAケース付	1

※スライドアクションについてはP54をご覧ください。 納品にお時間をいただく場合がございます。

▶ サイレンサー(消音器)付クロマチックハーモニカ

忍SHINOBIX **Webで聴ける♪**

フルセット **SNB-48**

税込価格 **¥30,800**(本体 ¥28,000) CN.15565

音域：12穴48音 c¹~d⁴ スライド式クロマチック
スライドアクション：ロングストローク(クロス配列)
材質：カバー・サイレンサー・ボディ/ABS
寸法：158×80×42mm
重量：269g
セット内容：サイレンサー、ハーモニカ、EVAケース



はじめての方にオススメ。ご購入後そのまま演奏できるフルセット。

ユーザーズセット **SNB-48CVS**

税込価格 **¥9,350**(本体 ¥8,500) CN.15567

セット内容：サイレンサー、上下ハーモニカカバー、
カバー留めネジ×2セット、EVAケース

ハーモニカ本体が付属していないユーザーズ(交換用)セット。



ハーモニカ本体を交換可能

忍SHINOBIXはハーモニカカバーを付け替えるだけで市販のスズキクロマチックハーモニカ(一部のモデルを除く)の本体を使用することも可能です。そのため、現在お使いいただいているお気に入りのモデルでもサイレンサーをご使用いただけます。

ハーモニカ本体が使用可能なモデル(2021年2月現在)
■ SCX-48 ■ G-48 ■ G-48W ■ S-48S

※ハーモニカ本体のみの販売はしていません。

カバーセット **SNB-48CV**

税込価格 **¥3,850**(本体 ¥3,500) CN.15566

セット内容：上下ハーモニカカバー、カバー留めネジ×2セット

複数本で消音器を使用する際に使うカバーセット。



消音効果

忍SHINOBIXは強い息で演奏した際により大きな効果を発揮し、デシベル換算において平常時80~90dBの音圧を60~70dBまで軽減。各音平均で約15~20dBをカットします※。

※一般的なクロマチックハーモニカの音圧を100%とした場合と比較し、約20%程度の音圧にまで軽減しています。

サイレンサーのひみつ 音を追い込む部屋

従来のハーモニカは内部がひとつの大きな空間としてつながっています。そのため消音効果を得るためにカバーなどの音の出口を塞いだ場合、演奏していない穴へ空気が逆流し、音が漏れたり、違う音が発音したりしてしまいます。忍SHINOBIXサイレンサーはそれを解決するため、内部が各吹口に対応した部屋に分かれています。それぞれに音を閉じ込め、更には構造へ追い込むことで消音効果を発揮しています(PAT.P)。もちろんメンテナンス性も考慮、分解・洗浄可能なので清潔にお使いいただけます。

※写真のイメージは10ホールズモデルのもので。



マイキングして楽しみいただけます

ハーモニカマイクHMH-100(別売)を装着することができます※。マイクで収録した音をヘッドホン等でモニターしたり、リバーブなどのエフェクト効果をかけて楽しむことも可能です。

※ハーモニカマイク単体では動作いたしません。その他に、接続ケーブル、市販のヘッドホン、アンプ(エフェクター)などが必要になります。
※マイク装着部は2カ所あり、片方を使用します。向かって左側は低音、右側は高音を多く拾います。



接続例 スズキSPA-03を使用して

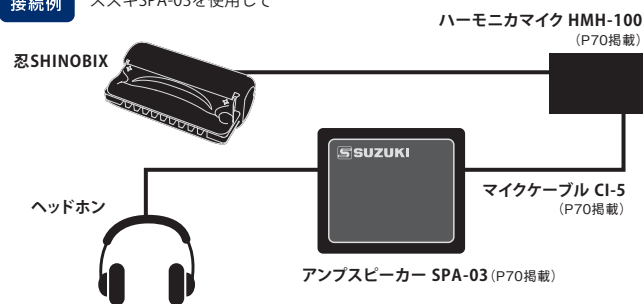

※イラスト・写真のイメージは10ホールズモデルのもので。

●サイレンサー(消音器)付クロマチックハーモニカ

品名	コードNo.	品番	税込価格(本体)	規格	梱包単位
サイレンサー(消音器)付 クロマチックハーモニカ 忍SHINOBIX	15565	SNB-48	30,800 (28,000)	フルセット	6
	15567	SNB-48CVS	9,350 (8,500)	ユーザーズ(交換)セット	—
	15566	SNB-48CV	3,850 (3,500)	カバーセット	—

※スライドアクションについてはP54をご覧ください。

メロディオン

ハーモニカ

リコーダー

オルガン
電子楽器

トーンチャイム
ベルハーモニ

木琴・鉄琴

打楽器

ドラム
マーチング

和楽器

音あそび

キット教材

ハモンド
レスリー

大正琴

ステージ用品
表示用教材

スティック
マレット

出版物

理科教材

コンピューター
ソフトウェア

教材整備
指針

音域表

◎音階配列表

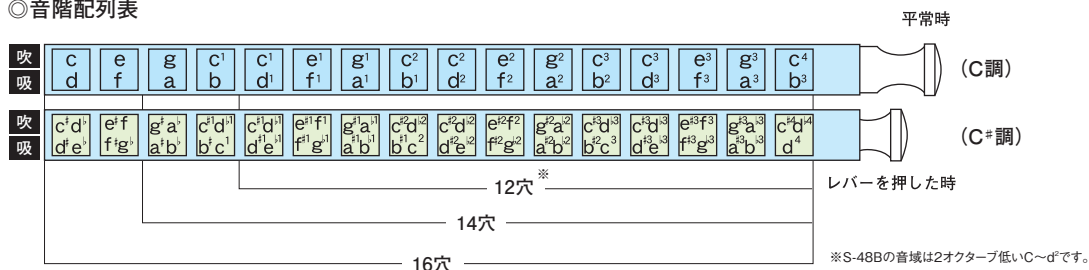

クロマチックハーモニカのスライドアクションについて

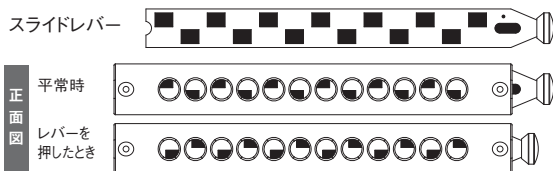

●ロングストローク(クロス配列) ※

スライドの移動距離が長い分、吹き穴が大きく多くの息を送ることが出来ます。音の立ち上がり、音抜けが良く低音部は特にパワフルな音が得られます。

※S-48Bは超ロングストロークです。

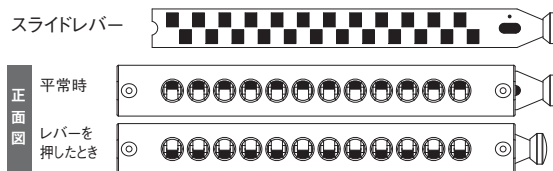

●ショートストローク(ストレート配列)

スライドの移動距離が短く、スライドを押したときの音の切り替わりが早い為、細かい音使いに有利です。また音の入り口がロングストロークより小さい為、適度な抵抗があり音をコントロールしやすいのが特徴です。

クロマチックハーモニカのよくある質問

❶ 低音部、高音部がうまく発音しません。故障ではないですか？

Ⓐ それは口腔内の空間がポイントです。

低音の吸い音が出なかったり、音が詰まったりしているように感じるのは、音を鳴らすための空間が口の中に作られていないからです。ハーモニカを吹くとき、奏者の口腔内もハーモニカと合わせて1つの楽器であるということが言えます。すべての音をきれいに発音させるには、口笛と同じように、それぞれの音に合った空間を作ってあげることが必要になります。とにかくたくさんハーモニカに触れ、練習を重ねることで音に合った口腔内の空間を瞬時に作れるようになるのです。

❶ しばらく吹いていると、音が出にくくなってきますのですが…

Ⓐ それは「バルブ」による現象です。

吹き始めは問題無いのに、吹いているうちに音の出だしが詰まってきて、ごく弱い息では音が出なくなることがあります。この時、少し強く吹くと「ツプー」と弾けるように音が出ます。これは「バルブ」が原因で起こる現象です。ハーモニカは寒い時期に冷えやすく、暖かい空気が入り込むとリードプレートとバルブとの接触面に水滴が付き、バルブが貼り付いてしまいます。この現象を防ぐためには、演奏前にポケットに入れたり、常に触ったりしてハーモニカを暖めることが大切です。

webで解説動画をご覧ください。

▶ ソプラノシングルハーモニカ

SS-37

税込価格 ¥38,500 (本体 ¥35,000)
CN.13121

音域：37穴 37音 c¹~c⁴
調子：C調
材質：真鍮+ブラックコートカバー・かえでボディ
寸法：325×60×55mm
重量：850g
付属品：ケース



上段が派生音、下段が幹音で構成された、鍵盤楽器と同じ音階を持つシングルハーモニカで、吹いて音を出します。アンサンブルに加える場合には、特に副旋律やリズムパートに用いると、いっそう華やかな演奏になり、ソプラノシングルハーモニカの魅力が引き立つでしょう。

◎音階配列表

吹	c ¹ d ¹	d ¹ e ¹	f ¹ g ¹	g ¹ a ¹	a ¹ b ¹	c ² d ²	d ² e ²	f ² g ²	g ² a ²	a ² b ²	c ³ d ³	d ³ e ³	f ³ g ³	g ³ a ³	a ³ b ³							
吹	c ¹	d ¹	e ¹	f ¹	g ¹	a ¹	b ¹	c ²	d ²	e ²	f ²	g ²	a ²	b ²	c ³	d ³	e ³	f ³	g ³	a ³	b ³	c ⁴

▶ アルトシングルハーモニカ

AS-37

税込価格 ¥38,500 (本体 ¥35,000)
CN.13122

音域：37穴 37音 c~c³
調子：C調
材質：真鍮+ブラックコートカバー・かえでボディ
寸法：325×60×55mm
重量：850g
付属品：ケース



ソプラノシングルよりも1オクターブ低い音域を持つアルトシングルハーモニカで、吹いて音を出します。特にバスハーモニカに重ねてベースパートに用いると、低音に厚みを出し安定した演奏に仕上がります。

◎音階配列表

吹	c ¹ d ¹	d ¹ e ¹	f ¹ g ¹	g ¹ a ¹	a ¹ b ¹	c ² d ²	d ² e ²	f ² g ²	g ² a ²	a ² b ²	c ³ d ³	d ³ e ³	f ³ g ³	g ³ a ³	a ³ b ³							
吹	c	d	e	f	g	a	b	c ¹	d ¹	e ¹	f ¹	g ¹	a ¹	b ¹	c ²	d ²	e ²	f ²	g ²	a ²	b ²	c ³

▶ バリトンハーモニカ

SBH-21

税込価格 各¥12,100 (本体 各¥11,000)
C調 CN.13141 C[#]調 CN.13142

音域：21穴
調子：C・C[#]調
材質：真鍮+ブラックコートカバー・ABSボディ
寸法：163×45×32mm
重量：230g
付属品：ABSケース



21穴複音ハーモニカよりも、1オクターブ低い音域を持つハーモニカです。アンサンブルに加えると、低音部に広がり感のあるゴージャスな演奏をお楽しみいただけます。低音域用としてだけでなく、幅広く演奏にお使いいただけます。

◎音階配列表

	C				C ¹				C ²				C ³				C [#]				C ^{#1}				C ^{#2}				C ^{#3}											
(C調)	ド	レ	ミ	ファ	ソ	ラ	シ	レ	ド	レ	ミ	ファ	ソ	ラ	シ	レ	ド	レ	ミ	ファ	ソ	ラ	シ	レ	ド	レ	ミ	ファ	ソ	ラ	シ	レ	ド	レ	ミ	ファ	ソ	ラ	シ	レ
(C [#] 調)	ド [#]	レ [#]	ミ [#]	ファ [#]	ソ [#]	ラ [#]	シ [#]	レ [#]	ド [#]	レ [#]	ミ [#]	ファ [#]	ソ [#]	ラ [#]	シ [#]	レ [#]	ド [#]	レ [#]	ミ [#]	ファ [#]	ソ [#]	ラ [#]	シ [#]	レ [#]	ド [#]	レ [#]	ミ [#]	ファ [#]	ソ [#]	ラ [#]	シ [#]	レ [#]	ド [#]	レ [#]	ミ [#]	ファ [#]	ソ [#]	ラ [#]	シ [#]	レ [#]

●ソプラノシングルハーモニカ

品名	コードNo.	品番	税込価格(本体)	規格	梱包単位
ソプラノシングルハーモニカ	13121	SS-37	38,500 (35,000)	37穴 37音 c ¹ ~c ⁴ 木製レザー張ケース付	1

●アルトシングルハーモニカ

品名	コードNo.	品番	税込価格(本体)	規格	梱包単位
アルトシングルハーモニカ	13122	AS-37	38,500 (35,000)	37穴 37音 c~c ³ 木製レザー張ケース付	1

●バリトンハーモニカ

品名	コードNo.	品番	税込価格(本体)	規格	梱包単位
バリトンハーモニカ	C調 13141 C [#] 調 13142	SBH-21	12,100 (11,000)	21穴 ABSケース付	6

メロディオン

ハーモニカ

リコーダー

オルガン
電子楽器

トーンチャイム
ベルハーモニカ

木琴・鉄琴

打楽器

ドラム
マーチング

和楽器

音あそび

キット教材

Hammond
レスリー

大正琴

ステージ用品
表示用教材

スティック
マレット

出版物

理科教材

コンピューター
ソフトウェア

教材整備
指針

音域表

▶ スライド式コードハーモニカ

SSCH-56 **Webで聴ける♪**

税込価格 ¥50,600 (本体 ¥46,000) CN.13105

コード：5コードパターン12調子
 材質：真鍮+特殊鍍金カバー・ABSボディ
 真鍮+銀鍍金マウスピース
 寸法：177×45×31mm
 重量：265g
 付属品：ABSケース



スライドレバーを押すことで鳴る音を切り替える「スライド式」を採用し、コンパクトながら48種類ものコードを演奏可能にした新しいコードハーモニカです。コンパクトになったことでコードからコードへの移動を素早く演奏できたりハンドビブラートをかけられたりと、音楽表現の幅が広がります。

▶ 詳細はスズキwebサイト SSCH-56製品ページへ

48種類のコードを効率よく演奏できるコード配列

3穴または4穴を同時に吹き/吸いすると任意のコードが鳴りますが、同じ3つの穴でも、①そのまま吹いた時、②そのまま吸った時、③スライドレバーを押した状態で吹いた時、④スライドレバーを押した状態で吸った時で、それぞれ異なる4種類のコードを鳴らせます。

◎コード配列表 (各コードの根音は一番左の音です)

穴番号		1	2	3	4	5	6	7	8	9	10	11	12	13	14
平常時	吹	B ^b A [#]	D	F	A ^b G [#]	C	E	G	B ^b A [#]	D	F [#] G ^b	A	C	E	A ^b G [#]
	吸	F	A	C	E ^b D [#]	G	B	D	F	A	D ^b C [#]	E	G	B	E ^b D [#]
レバーを押した時	吹	E	A ^b G [#]	B	D	F [#] G ^b	B ^b A [#]	D ^b C [#]	E	A ^b G [#]	C	E ^b D [#]	F [#] G ^b	B ^b A [#]	D
	吸	B	E ^b D [#]	F [#] G ^b	A	D ^b C [#]	F	A ^b G [#]	B	E ^b D [#]	G	B ^b A [#]	D ^b C [#]	F	A

◎音階配列表

吹	a [#]	d ¹	f ¹	g ^{#1}	c ¹	e ¹	g ¹	a ^{#1}	d ¹	f ^{#2}	a ¹	c ²	e ¹	g ^{#1}	平常時
吸	f ¹	a ¹	c ²	d ^{#2}	g ¹	b ¹	d ²	f ²	a ¹	c ^{#2}	e ²	g ²	b ¹	d ^{#2}	
吹	e ¹	g ^{#1}	b ¹	d ²	f ^{#1}	a ^{#1}	c ^{#2}	e ²	g ^{#1}	c ²	d ^{#2}	f ^{#2}	a ^{#1}	d ²	レバーを押した時
吸	b ¹	d ^{#1}	f ^{#1}	a ¹	c ^{#1}	f ¹	g ^{#1}	b ¹	d ^{#1}	g ¹	a ^{#1}	c ^{#2}	f ¹	a ¹	

Artist comments

アーティストコメント



ハーモニカ奏者
Filip Jers フィリップ・ヤース

SSCH-56は好奇心旺盛なハーモニカ演奏家たちの新たなドアを開けるでしょう。この画期的なモデルは、スズキが世界をリードするハーモニカメーカーであることを表しています。特長は、14穴クロマチックハーモニカのサイズに、全メジャー / マイナー / オーギュメント / ディミニッシュコードを装備していること。すごい演奏をこれほど身近に感じ携帯性にすぐれたコードハーモニカは初めてです。

▶ コードハーモニカ

SCH-48

税込価格 ¥137,500 (本体 ¥125,000) CN.13100

コード：5コードパターン 12調子
 材質：ステンレスカバー・ABSボディ
 寸法：595×35×60mm
 重量：1,243g
 付属品：セミハードケース・ナイロンショルダーケース

コード感を出しながら同時にリズムを刻む、和音専用のハーモニカです。ダブルリードによる厚い音色、樹脂ボディによる歯切れの良いサウンドが特長です。5種類のコードパターン48個が演奏できますから、様々なジャンルの曲に対応できます。



●スライド式コードハーモニカ・コードハーモニカ

品名	コードNo.	品番	税込価格 (本体)	規格	梱包単位
スライド式コードハーモニカ	13105	SSCH-56	50,600 (46,000)	5コードパターン 12調子 ABSケース付	1
コードハーモニカ	13100	SCH-48	137,500 (125,000)	5コードパターン 12調子 セミハードケース・ナイロンショルダーケース付	1

▶コードハーモニカ

BCH-48 **Webで**
聴ける♪

税込価格 **¥96,250** (本体 ¥87,500) CN.13104

コード：5コードパターン(オクターブベース音付) 12調子
材質：スチール・ニッケル鍍金カバー・ABSボディ
寸法：595×35×67mm
重量：1,200g
付属品：セミハードケース・ナイロンショルダーケース

上のハーモニカにはメジャーとセブンスコードを、下のハーモニカにはマイナーとディミニッシュ／オーギュメントのコードを配しています。メジャー側の吹き吸いで24コード、マイナー側の吹き吸いで24コード、合計48コードを演奏できます。
各コードにベース音が付いているため、BCH-48のみでバスハーモニカとコードハーモニカを演奏しているような表現ができ、デュエットでもトリオ並みの充実したアンサンブルを実現できます。
バルブを使用しないシングルリードを採用しています。



Artist comments

アーティストコメント



ハーモニカデュオ
Bom x Boa 大内友哉・井上初美

BCH-48があれば演奏者が2人だけでもトリオのような演奏が可能です。今までコードハーモニカまたはバスハーモニカを担当していて、どうしても相手のリズムと合わない、バラバラになってしまう方はこのハーモニカがあれば大丈夫!!バックアップのリズムを一人で作り出すので、微妙なテンポの揺れや強弱も思いのままです。音の配列もよく使うベース音とコード音が近くに配列されているので、初めてアンサンブルハーモニカを吹く人もベテラン奏者にも吹きやすいです。また、バルブがついていないので鋭い音の立ち上がり期待できます。もちろんコードハーモニカとしても素晴らしい性能を秘めています。いままででは出来なかった転回コードも表現でき、バラードの曲やコードハーモニカソロでさらに幅広い演奏が出来ます。

◎音階配列表

吹	G♭	D♭	A♭	E♭	B♭	F	C	G	D	A	E	B
吸	D♭7	A♭7	E♭7	B♭7	F7	C7	G7	D7	A7	E7	B7	F♯7
吹	G♭m	D♭m	A♭m	E♭m	B♭m	Fm	Cm	Gm	Dm	Am	Em	Bm
吸	D♭aug	A♭dim	E♭aug	B♭dim	F♯aug	Cdim	Gaug	Ddim	Aaug	Edim	Eaug	F♯dim

SCH-48・BCH-48

▶コードハーモニカマイク

コードハーモニカマイク **HMC-2**

税込価格 **¥39,600** (本体 ¥36,000) CN.14482

SCH-48・BCH-48用
型式：バックエレクトレットコンデンサー型
出力レベル：2mV (-52dBu)
インピーダンス：5kΩ
操作：ボリューム/電源スイッチ、バッテリーインジケータ
電源：リチウム電池 CR-2032
寸法：594×41×58mm
重量：350g
出力端子：標準フォンジャック
付属品：接続コード LI-5 (5m)

マイクをハーモニカに固定するので、常に同じ位置でバランスよく音を拾う事ができ、自由なポジションでハーモニカを演奏する事が可能です。

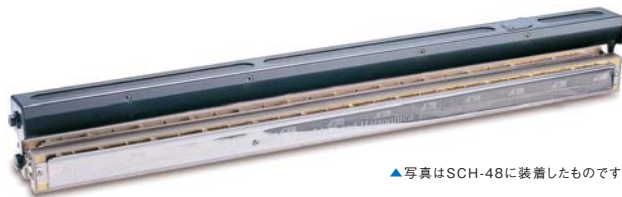

▲写真はSCH-48に装着したものです。



●コードハーモニカ・コードハーモニカマイク

品名	コードNo.	品番	税込価格(本体)	規格	梱包単位
コードハーモニカ	13104	BCH-48	96,250 (87,500)	5コードパターン 12調子 セミハードケース・ナイロンショルダーケース付	1
コードハーモニカマイク	14482	HMC-2	39,600 (36,000)	コードハーモニカ用 (SCH-48・BCH-48用) 2mV	1
接続コード	21512	LI-5	2,860 (2,600)	HMB-1・HMB-3・HMC-2・HMC-4付属品 モノラルフォンプラグ(ストレート-L型)・5m	1

★は写真掲載されていません。

メロディオン

ハーモニカ

リコーダー

オルガン
電子楽器

トーンチャイム
ベルハーモニカ

木琴・鉄琴

打楽器

ドラム
マーチング

和楽器

音あそび

キット教材

ハモンド
レスリー

大正琴

ステージ用品
表示用教材

スティック
マレット

出版物

理科教材

コンピューター
ソフトウェア

教材整備
指針

音域表

▶ダブルバスハーモニカ

SUZUKIバスハーモニカがリニューアルしました。金属製マウスピースを排し、更なる演奏性と堅牢性の向上を図りました。

SDB-39 v2

税込価格 **¥93,500**
(本体 ¥85,000) CN.13092

音域：39穴39音 E₁~c¹
材質：ステンレスカバー・ABSボディ
寸法：285×59×100mm
重量：1,540g
付属品：ケース



アンサンブルの中で低音パートを担当する、バスハーモニカです。オクターブ違いのダブルリードによる重低音は、他のベース楽器にもひけをとりません。2オクターブの音域がありますから、バスならではのメロディ演奏も可能です。

SDB-29 v2

税込価格 **¥77,000**
(本体 ¥70,000) CN.13093

音域：29穴 29音 E₁~e
材質：ステンレスカバー・ABSボディ
寸法：221×59×96mm
重量：1,080g
付属品：ケース



SDB-39 v2の高音部をカットした、コンパクトなバスハーモニカです。小さいながらも、アンサンブルを支える十分な低音を持っています。

◎音階配列表

※ダブルバスハーモニカはダブルリードです。
音階配列表には、ダブルリードの低音側の音が記載されております。

吹	F ₁	F [♯] ₁	G ₁	G [♯] ₁	A ₁	A [♯] ₁	C	C [♯]	D _♯	F	F [♯]	G [♯]	A [♯]	c	c [♯]	d _♯	f	f [♯]	g [♯]	a [♯]	c ¹
吹	E ₁	F ₁	G ₁	A ₁	B ₁	C	D	E	F	G	A	B	c	d	e	f	g	a	b	c ¹	

————— SDB-29 v2 —————
————— SDB-39 v2 —————

▶ダブルバスハーモニカマイク

ダブルバスハーモニカマイク **HMB-1**

税込価格 **¥28,600** (本体 ¥26,000) CN.14481

39穴ダブルバスハーモニカ用
型式：バックエレクトレットコンデンサー型
出力レベル：4mV (-46dBu)
インピーダンス：5kΩ
操作：ボリュウム/電源スイッチ、
バッテリーインジケーター
電源：リチウム電池 CR-2032
寸法：286×41×58mm
重量：200g
出力端子：標準フォンジャック
付属品：接続コード LI-5 (5m)

ダブルバスハーモニカマイク **HMB-3**

税込価格 **¥25,300** (本体 ¥23,000) CN.14483

29穴ダブルバスハーモニカ用
型式：バックエレクトレットコンデンサー型
出力レベル：4mV (-46dBu)
インピーダンス：5kΩ
操作：ボリュウム/電源スイッチ、
バッテリーインジケーター
電源：リチウム電池 CR-2032
寸法：245×41×58mm
重量：175g
出力端子：標準フォンジャック
付属品：接続コード LI-5 (5m)

マイクをハーモニカに固定するので、常に同じ位置でバランスよく音を拾う事ができ、自由なポジションでハーモニカを演奏する事が可能です。



◀写真はSDB-39 v2にHMB-1を装着したものです。



写真はSDB-39 v2にHMB-1を装着したものです。

●ダブルバスハーモニカ・ダブルバスハーモニカマイク

品名	コードNo.	品番	税込価格 (本体)	規格	梱包単位
ダブルバスハーモニカ	13092	SDB-39 v2	93,500 (85,000)	39穴 39音 E~c ¹ ケース付	1
	13093	SDB-29 v2	77,000 (70,000)	29穴 29音 E~e ケース付	1
ダブルバスハーモニカマイク	14481	HMB-1	28,600 (26,000)	39穴 ダブルバスハーモニカ用 4mV	1
	14483	HMB-3	25,300 (23,000)	29穴 ダブルバスハーモニカ用 4mV	1
接続コード	21512	LI-5	2,860 (2,600)	HMB-1・HMB-3・HMC-2・HMC-4付属品 モノラルフォンプラグ(ストレート-L型)・5m	1

★は写真掲載されていません。

スズキ10穴ハーモニカ モデル特長一覧表		ハーモニカ選びのご参考に。										
		M-20	C-20	F-20E F-20J	MR-550	MR-350 HA-20	MR-200	SUB30	MR-300	SNB-20		
音色 (ボディ)	軽やかな音色 (樹脂製)						●	●	●			
	木製に近い芯のある音色 (天然木繊維入樹脂製)	●	●									※
	芯のある音色 (木製)				●							
	芯のある粒立ちの良い音色 (金属製)			●		●						
吹き 応え	軽い息に敏感に反応する軽い吹き応え					●	●		●			
	やや重い吹き応えのための音				●			※				※
	より大きなダイナミクスを求める方向けの抵抗のある吹き応え	●	●	●								
響き (カバー)	広がり感のあるワイルドな響き (金属製 耳付き)	●					●					
	凝縮された太い響き (金属カバー 耳無し)		●	●		●		●				※
	枯れた響き (木製)				●							
	響きは無くリード本体の音 (樹脂製 ソリッド)								●			

※は特殊なモデルのため一般的な10Hとは特長が異なります。

▶ 10穴ハーモニカ 交換用リードプレート P72参照

MANJI M-20 Webで聴ける

G~HiG メジャー

税込価格 各¥4,400 (本体 各¥4,000) CN.15171~15183

G~HiG その他の音階 L

税込価格 各¥4,950 (本体 各¥4,500) CN.15481~15517

Lowキー メジャー

税込価格 各¥5,720 (本体 各¥5,200) CN.15185~15192

音域：10穴20音
調子：メジャー 18調子、その他音階28調子
材質：ステンレススチールカバー・天然木繊維入りソリッドボディ
寸法：100×27×18mm
100×27×22mm (Lowキー)
重量：65g
付属品：ABSケース
梱包単位：12



木製ボディのサウンドを再現する新素材ボディと色あせることのないクラシックスタイルが生み出す最高の鳴りと耐久性。先鋭的な技術と機能が凝縮された究極のスタンダードモデルです。"Lowキー" & "新音階"を加え、より幅広いスタイルをカバー。さらに死角のないモデルへと進化を続けています。

Lowキーの大きく張り出した下カバーは音量の大きさの証です。低音で充分な音量を得るために、振幅の大きさに応じてカバーを大きくした結果、この独特のフォルムが誕生しました。



Artist comments

アーティストコメント



ハーモニカ奏者
KOTEZ コテツ

ハーモニカをホールドした指先から伝わる確かなリードの感触。サイド・ホールからくる生音のモニタリング。風通しのよいカバーゆえのディープなハンド・ヴィブラート。吹き慣らした回数と比例して温度の上がるウッッドな響き。楽器全体が鳴ってくれるラウドな出音の大きさ。僕はそれをライブで実感しました。



ハーモニカ奏者
Billy Branch ビリー・ブランチ

MANJIは、ハーモニカプレーヤーの私の要求をととてもよく満たします。この流線型のボディは演奏しやすく、手の中にも心地よくおさまります。真のプロハーモニカプレーヤーが言うところのボリューム感、高音質を備えているにも拘わらず軽量で、高度で自由な演奏を可能にします。この素晴らしいハーモニカで演奏することを、私は誇りに思います。

OLIVE C-20 Webで聴ける

税込価格 各¥4,620 (本体 各¥4,200) CN.15321~15334

音域：10穴20音
調子：メジャー 14調子
材質：ステンレススチールカバー・天然木繊維入りソリッドボディ
寸法：100×27×20mm
重量：70g
付属品：布ケース
梱包単位：12



背面のカバー開口部から太くまっすぐに発音する丸く温かい音色が特長。特にポップスやジャズ演奏との相性が良く、スズキ10穴ハーモニカの中でもブルータイプモデルMANJIの姉妹機にあたります。どちらもリードをそれぞれに専用のチューニングを行っており、プレイスタイルにあわせてハーモニカをお選びいただけます。

● 10穴ハーモニカ コードNo. 一覧表

m...マイナー / Nm...ナチュラルマイナー / CT...カントリー / 7th...セブンス

		キーの高さ																	
		低い ←																→ 高い	
音階	メジャー	Low-C	Low-D	Low-E ^b	Low-E	Low-F	G	A ^b	A	B ^b	B	C	D ^b	D	E ^b	E	F	F [#]	High-G
M-20	MANJI	15185	15186	15188	15187	15192	15178	15179	15180	15181	15182	15171	15172	15173	15174	15175	15176	15177	15183
C-20	OLIVE	-	-	-	-	15334	15328	15329	15330	15331	15332	15321	15322	15323	15324	15325	15326	15327	15333
音階	マイナー	Low-Cm	Low-Dm	Low-E ^b m	Low-Em	Low-Fm	Gm	A ^b m	Am	B ^b m	Bm	Cm	D ^b m	Dm	E ^b m	Em	Fm	F [#] m	High-Gm
M-20	MANJI	-	-	-	-	-	15482	-	15483	15487	-	15481	-	15484	-	15485	15486	-	-
音階	ナチュラルマイナー	Low-C Nm	Low-D Nm	Low-E ^b Nm	Low-E Nm	Low-F Nm	G Nm	A ^b Nm	A Nm	B ^b Nm	B Nm	C Nm	D ^b Nm	D Nm	E ^b Nm	E Nm	F Nm	F [#] Nm	High-G Nm
M-20	MANJI	-	-	-	-	-	15492	-	15493	15497	-	15491	-	15494	-	15495	15496	-	-
音階	カントリー	Low-C CT	Low-D CT	Low-E ^b CT	Low-E CT	Low-F CT	G CT	A ^b CT	A CT	B ^b CT	B CT	C CT	D ^b CT	D CT	E ^b CT	E CT	F CT	F [#] CT	High-G CT
M-20	MANJI	-	-	-	-	-	15502	-	15503	15507	-	15501	-	15504	-	15505	15506	-	-
音階	セブンス	Low-C 7th	Low-D 7th	Low-E ^b 7th	Low-E 7th	Low-F 7th	G 7th	A ^b 7th	A 7th	B ^b 7th	B 7th	C 7th	D ^b 7th	D 7th	E ^b 7th	E 7th	F 7th	F [#] 7th	High-G 7th
M-20	MANJI	-	-	-	-	-	15512	-	15513	15517	-	15511	-	15514	-	15515	15516	-	-

L 納品にお時間をいただく場合がございます。

メロディオン

ハーモニカ

リコーダー

オルガン
電子楽器

トーンチャイム
ベルハーモニカ

木琴・鉄琴

打楽器

ドラム
マーチング

和楽器

音あそび

キット教材

Hammond
レスリー

大正琴

ステージ用品
表示用教材

スティック
マレット

出版物

理科教材

コンピューター
ソフトウェア

教材整備
指針

音域表

▶ 10穴ハーモニカ 交換用リードプレート P72参照

FABULOUS Webで聴ける♪

F-20E (平均律) CN.15041他
F-20J (純正律) CN.15061他

税込価格 各¥15,400 (本体 各¥14,000)

音域：10穴20音
 調子：G・A・B[♯]・C・D調
 材質：真鍮+銀鍍金カバー
 真鍮+銀鍍金ボディ
 寸法：100×27×20mm
 重量：157g
 付属品：ABSケース
 梱包単位：12

※一部調子は納品にお時間をいただく場合がございます。

純正律と平均律：現在では平均律が一般的な調律となっていますが、昔の10穴ハーモニカは純正律が用いられており、今でも伝統的なブルース奏者は純正律モデルを使用することが多いと言われています。

※伝統的に10穴ハーモニカはセカンドポジションに純正調律されており、F-20Jもまたセカンドポジションに純正となっています。

例：CのF-20JはセカンドポジションでG調の楽曲で使用され、G調に純正調律されています。



ブラス(真鍮)製本体がリードの振動を余すことなく伝えるため、クリアで重畳感のある音と音量を生み出します。F-20Jは純正律で調律したモデル。ハーモニカの特長のひとつである和音演奏は純正律に調律することで、より滞りの無い美しい響きとなります。

PURE HARP Webで聴ける♪

MR-550H CN.14751~14764

税込価格 各¥10,450 (本体 各¥9,500)

音域：10穴20音
 調子：メジャー 14調子
 材質：ハワイアンコアカバー・ハワイアンコアボディ
 寸法：100×27×21mm
 重量：65g
 付属品：ABSケース
 梱包単位：12

木製部分には、コーティング加工を施しておりますが、木製部分を手や口で触れると、体質によりアレルギー症状が出る場合がございます。その場合、直ちに使用を中止し、医師にご相談ください。又、本製品は天然素材を使用しているため、表面に多少の凹凸・筋・色ムラなどがあります事をご了承ください。

※MR-550は生産完了品のため一部完売している調子がございます(2021年2月現在)。完売した調子から順次MR-550Hを出荷いたします。

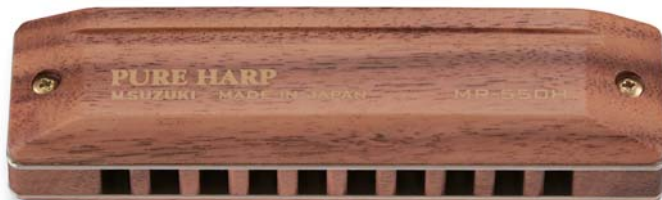

木のサウンドにこだわり、ボディのみならずカバーまでも木製で作りました。このカバーは今までにない温かいウッドトーンの響きをもっており世界で唯一スズキだけが持つサウンドです。木材には、オレンジがかったさわやかな色味と独特な木目が特徴的なハワイ原産の「ハワイアンコア」を採用。適度な軽さと強度があり、ギターやウクレレなどの楽器にも使用されています。



HAMMOND HA-20 Webで聴ける♪

税込価格 各¥5,280 (本体 各¥4,800) CN.49610~49740

音域：10穴20音
 調子：メジャー 14調子
 材質：真鍮+ブラックコートカバー・アルミ+ブラックコートボディ
 寸法：100×27×20mm
 重量：90g
 付属品：ABSケース
 梱包単位：12



世界のブランド「ハモンド」の名を冠したモデルです。

● 10穴ハーモニカ コードNo. 一覧表

		キーの高さ ← 低い → 高い													
音階	メジャー	Low-F	G	A [♯]	A	B [♯]	B	C	D [♯]	D	E [♯]	E	F	F [♯]	High-G
F-20E	FABULOUS	-	15048	-	15050	15051	-	15041	-	15043	-	-	-	-	-
F-20J	FABULOUS	-	15068	-	15070	15071	-	15061	-	15063	-	-	-	-	-
MR-550	PURE HARP※	14874	-	14869	-	-	14872	-	14862	14863	14864	14865	14866	14867	14873
MR-550H	PURE HARP	14751	14752	14753	14754	14755	14756	14757	14758	14759	14760	14761	14762	14763	14764
HA-20	HAMMOND	49740	49730	49720	49710	49700	49690	49680	49670	49660	49650	49640	49630	49620	49610

※MR-550は生産完了品のため一部完売している調子がございます(2021年2月現在)。完売した調子から順次MR-550Hを出荷いたします。

▶ 10穴ハーモニカ 交換用リードプレート P72参照

Pro master MR-350 Webで聴ける♪

税込価格 各¥5,280 (本体 各¥4,800) CN.49010~49140

音域：10穴20音
調子：メジャー 14調子
材質：真鍮+クロム鍍金カバー・アルミボディ
寸法：100×27×20mm
重量：90g
付属品：EVAケース
梱包単位：12



透き通ったサウンドが特長。飽きのこないアルミボディのモデルです。

HARP MASTER MR-200 Webで聴ける♪

税込価格 各¥3,300 (本体 各¥3,000) CN.14780~14793

音域：10穴20音
調子：メジャー 14調子
材質：ステンレススチールカバー・ABSボディ
寸法：103×30×22mm
重量：63g
付属品：ABSケース
梱包単位：12

Webで聴ける♪

ブルース
ハーモニカの扉

MR-200と楽譜&解説書、お手持CDがセットになった体験入門パッケージです。

P73参照



樹脂ボディならではの吹きやすさと、クラシックスタンダードな音のひびきが特長です。

ULTRA BEND SUB30 Webで聴ける♪

税込価格 各¥9,350 (本体 各¥8,500)

A調 CN.15360
C調 CN.15351
D調 CN.15353

音域：10穴20音
調子：A・C・D調
材質：真鍮+クロム鍍金カバー・ABSボディ
寸法：104×30×22mm
重量：70g
付属品：ABSケース
梱包単位：12

CD **FIRST STEPS** 税込価格 ¥1,650 (本体 ¥1,500)

WITH THE SUB30 ULTRABEND

BRENDAN POWER・FILIP JERS・RICHARD SLEIGH・KOEI TANAKA・ROB PAPARAZZIの5人のプレイヤーによるSUB30アルバムです。SUB30の魅力が伝わる1枚になっております。



通常10Hではバンド奏法以外にオーバーブロー/ドロウを用いなければクロマチックスケールでの演奏は不可能でした。しかしSUB30は通常のバンド奏法でそれを可能にしました。今までは音が出せなくてあきらめていたフレーズも思いのままです。

▶ 詳細はスズキwebサイト SUB30製品ページへ

OVER DRIVE MR-300

税込価格 各¥6,050 (本体 各¥5,500) CN.14370他

音域：10穴20音
調子：G・A・B^b・C・D・E・F調
材質：特殊樹脂カバー・特殊樹脂ボディ
寸法：103×28×20mm
重量：82g
付属品：ABSケース
梱包単位：12

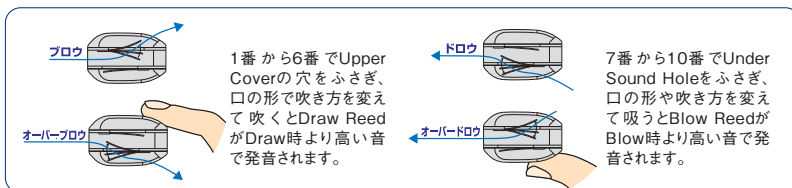

MR-300の音は、カバー内部の仕切りにより独立してサウンドホールから出てきます。このため、サウンドホールからはリード本来の音が無駄なく前方へ伝わります。カバーは、演奏者の「手」に置き換わりました。ハンドピラートで今まで以上に音色が変化することが確認できます。10穴ハーモニカの演奏法には、半音上げる「オーバーブロー」・「オーバードロウ」と呼ばれるテクニックがあり、この高度な演奏法は大きな音を得るのが難しいとされてきましたが、MR-300は、表と裏の穴をふさぐことで、従来より明瞭で大きな音を得ることができます。

● 10穴ハーモニカ コードNo. 一覧表

音階:メジャー	キーの高さ													
	Low-F	G	A ^b	A	B ^b	B	C	D ^b	D	E ^b	E	F	F [#]	High-G
MR-350 Pro master	49140	49130	49120	49110	49100	49090	49080	49070	49060	49050	49040	49030	49020	49010
MR-200 HARP MASTER	14793	14787	14788	14789	14790	14791	14780	14781	14782	14783	14784	14785	14786	14792
SUB30 ULTRA BEND	-	-	-	15360	-	-	15351	-	15353	-	-	-	-	-
MR-300 OVER DRIVE	-	14377	-	14379	14380	-	14370	-	14372	-	14374	14375	-	-

メロディオン

ハーモニカ

リコーダー

オルガン
電子楽器

トーンチャイム
ベルハーモニ

木琴・鉄琴

打楽器

ドラム
マーチング

和楽器

音あそび

キット教材

ハモンド
レスリー

大正琴

ステージ用品
表示用教材

スティック
マレット

出版物

理科教材

コンピューター
ソフトウェア

教材整備
指針

音域表

▶ 10穴ハーモニカ 交換用リードプレート P72参照

HUMMING PH-20N

税込価格 各¥9,350 (本体 各¥8,500) CN.14140他

音域：10穴20音
調子：G・A・B^b・C・D・E・F調
材質：真鍮+クロームメッキパイプ・アルミボディ
寸法：140×27×27mm
重量：100g
付属品：布ケース
梱包単位：12



パイプにより効果的なビブラートが可能になりました。両手で空気をふさぐのは大変ですが、PH-20Nなら片手で思いどおりのビブラートが得られます。アルミ本体とリン青銅製リードが、パイプとあいまって、重く、豊かで深い音を奏でます。

▶ サイレンサー(消音器)付10穴ハーモニカ

量産品として世界初のサイレンサー付き10ホールハーモニカセットがついに誕生

忍SHINOBIXはハーモニカとサイレンサー(消音器)の2つのパーツで構成され、簡単に着脱することができます。円柱状のサイレンサーは内部がらせん構造になっており、通常モデルの約1/5にまで音量を軽減。吹きやすいカバー形状がハーモニカらしい演奏性を損なうことなくお楽しみいただけます。これまで防音対策や練習環境に悩んでいた多くの愛好家、これからハーモニカをはじめてみたいすべての方に、演奏をもっと身近でたのしく、毎日気軽に手にしていただけるハーモニカです。

忍SHINOBIX Webで聴ける♪

フルセット SNB-20

税込価格 ¥8,800 (本体 ¥8,000) CN.15561

音域：10穴20音
調子：C調
材質：カバー・サイレンサー / ABS、ボディ / 天然木繊維入樹脂
寸法：100×62×42mm
重量：116g
セット内容：サイレンサー、ハーモニカC調、EVAケース
梱包単位：12



はじめての方にオススメです。ご購入後そのまま演奏できるフルセット。

サイレンサーのひみつ

ハーモニカマイク接続例

P53参照

ユーザーズセット SNB-20CVS

税込価格 ¥4,950 (本体 ¥4,500) CN.15563

セット内容：サイレンサー、上下ハーモニカカバー、カバー留めネジ×2セット、EVAケース

ハーモニカ本体が付属していないユーザーズ(交換用)セット。



カバーセット SNB-20CV

税込価格 ¥1,650 (本体 ¥1,500) CN.15562

セット内容：上下ハーモニカカバー、カバー留めネジ×2セット

複数本で消音器を使用する際に使うカバーセット。



消音効果

忍SHINOBIXは強い息で演奏した際により大きな効果を発揮し、デシベル換算において平常時80~90dBの音圧を60~70dBまで軽減。各音平均で約15~20dBをカットします。*

*一般的な10ホールハーモニカの音圧を100%とした場合と比較し、約20%程度の音圧にまで軽減をしています。

ハーモニカ本体を交換可能

忍SHINOBIXはハーモニカカバーを付け替えるだけで市販のスズキ10ホールハーモニカ(一部のモデルを除く)の本体を使用することも可能です。そのため、現在お使いいただいているお気に入りのモデル、他調子のハーモニカでも演奏していただけます。

ハーモニカ本体が使用可能なモデル(2021年2月現在)
■ M-20 (Low keyを除く) ■ C-20 ■ F-20 ■ HA-20
■ MR-550/MR-550H ■ MR-350 ■ PH-20N

*ハーモニカ本体のみの販売はしておりません。

● サイレンサー(消音器)付10穴ハーモニカ

品名	コードNo.	品番	税込価格(本体)	規格	梱包単位
サイレンサー(消音器)付 10穴ハーモニカ 忍SHINOBIX	15561	SNB-20	8,800 (8,000)	フルセット	12
	15563	SNB-20CVS	4,950 (4,500)	ユーザーズ(交換)セット	12
	15562	SNB-20CV	1,650 (1,500)	カバーセット	—

● 10穴ハーモニカ コードNo. 一覧表

音階・メジャー	キーの高さ													
	Low-F	G	A ^b	A	B ^b	B	C	D ^b	D	E ^b	E	F	F [#]	High-G
PH-20N HUMMING	-	14147	-	14149	14150	-	14140	-	14142	-	14144	14145	-	-
SNB-20 忍SHINOBIX	-	-	-	-	-	-	15561	-	-	-	-	-	-	-

◎音階配列表

■ シングルハーモニカ

○吹き ○吸い

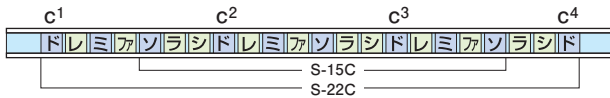

■ バリトンハーモニカ

(C調)



■ 複音ハーモニカ

(C調) ※バリトンハーモニカは1オクターブ低い音域です。

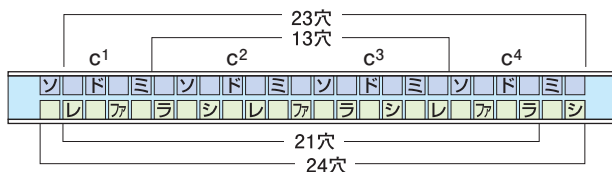

(Am調)・(ANm調 ※ソ#の音がソの音になります。)



■ クロマチックハーモニカ・トレモロクロマチックハーモニカ

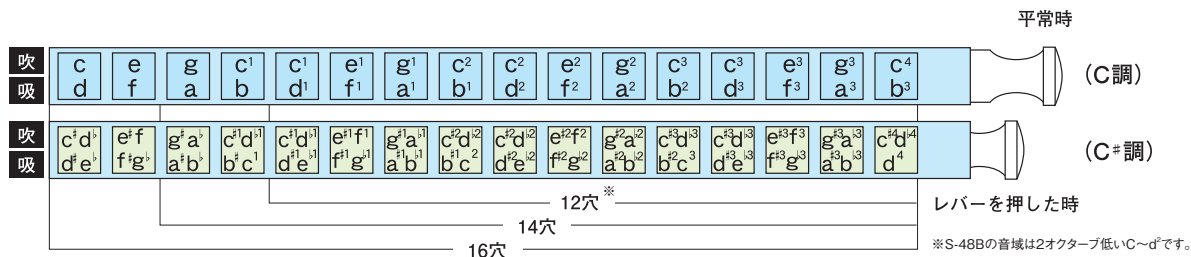

■ ソプラノシングルハーモニカ

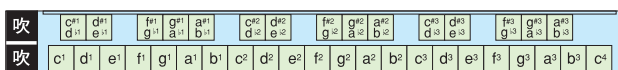

■ アルトシングルハーモニカ

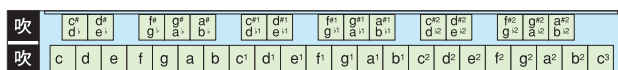

■ スライド式コードハーモニカ

各コードの根音は一番左の音です。

穴番号		1	2	3	4	5	6	7	8	9	10	11	12	13	14
平常時	吹	B ^b A [#]	D	F	A ^b G [#]	C	E	G	B ^b A [#]	D	F [#] G ^b	A	C	E	A ^b G [#]
	吸	F	A	C	E ^b D [#]	G	B	D	F	A	D ^b C [#]	E	G	B	E ^b D [#]
レバーを押した時	吹	E	A ^b G [#]	B	D	F [#] G ^b	B ^b A [#]	D ^b C [#]	E	A ^b G [#]	C	E ^b D [#]	F [#] G ^b	B ^b A [#]	D
	吸	B	E ^b D [#]	F [#] G ^b	A	D ^b C [#]	F	A ^b G [#]	B	E ^b D [#]	G	B ^b A [#]	D ^b C [#]	F	A
メジャー / Major		←→				←→				←→					
セブンス / dominant 7th		←→				←→				←→					
ディミニッシュ / diminish		←→				←→				←→					
マイナー / minor		←→				←→				←→					
オーギュメント / augment		←→				←→				←→					

■ コードハーモニカ

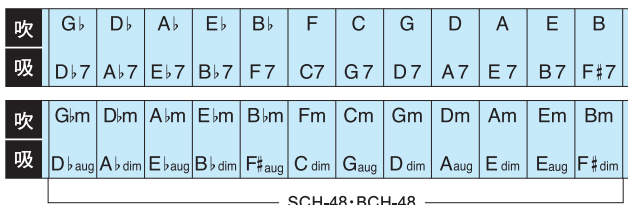

■ ダブルバスハーモニカ

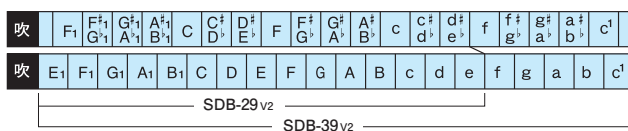

※ダブルバスハーモニカはダブルリードです。音階配列表には、ダブルリードの低音側の音が記載されております。

▶ ミニハーモニカ

5Hミニハーモニカ ミノレ

minore



MHK-5R(レッド) CN.14255

MHK-5W(ホワイト) CN.14253

MHK-5B(ブラック) CN.14254

税込価格 各¥1,100(本体 各¥1,000)

音域：5穴 10音 c³~e⁴
材質：ABS(カバー・ボディ)
寸法：43×17×13mm
重量：15g

minore(ミノレ)はキーホルダー付きの5穴10音ミニハーモニカですが、小さくてもきちんと演奏ができる楽器。1オクターブ以上の音域があり、たくさんの曲をお楽しみいただけます。



レッド

ホワイト

ブラック



minoreはイタリア語で「より小さい」を意味します。サイズが小さいこと「ミノレ」=「美れ」と日本語にも聞こえるダブルミーニング。この小さなハーモニカを手にした方の「音楽の芽」が大きく実りますように。



詳しい使用方法はスズキwebサイト製品ページへ

◎音階配列表

吹	ド	レ	ミ	ファ	ソ	ラ	シ	ド	レ	ミ	ファ
吸	レ	ド	ド	レ	ミ	ミ	ファ	ソ	ソ	ラ	ラ

ミノレはド・レ・ミ・ファ・ソ・ラ・シ・ド・レ・ミまで出せます!

- 赤鼻のトナカイ
- 若者たち
- Yesterday once more
- 見よ勇者は帰来ぬ(表彰式の曲)
- ムーンリバー
- おおスザンナ
- エーデルワイス
- グリーングリーン
- 瀬戸の花嫁
- あの素晴らしい愛をもう一度
- 思い出のアルバム
- 歓喜の歌 など

スズキオンラインショップではミノレ用の一部の楽譜、伴奏、お手本演奏を無料でダウンロードしていただけます。ぜひご利用ください。



オリジナルデザインにも対応します!

ミノレは、記念品やノベルティ、ショップオリジナル商品などのオリジナル仕様にも50個から対応いたします。詳しくはスズキWEBサイトにてご覧いただけます。



スズキwebサイト&スズキオンラインショップをチェック!
鈴木楽器 検索
www.suzuki-music.co.jp

▶ 調子笛

4Hミニハーモニカ ネックレスタイプ

N-1200 CN.13793

4Hミニハーモニカ キーホルダータイプ

K-1200 CN.13794

税込価格 各¥1,320(本体 各¥1,200)

音域：4穴 8音 c³~c⁴
材質：真鍮+クロム鍍金カバー・ABSボディ
寸法：40×15×10mm
重量：15g

記念品としても最適なミニハーモニカです。1オクターブ8音の音域です。



クロマチック調子笛

T-171

税込価格 ¥2,750(本体 ¥2,500) CN.14810

音域：クロマチック 13音 f¹~f²
寸法：φ65×82×14mm
重量：57g
付属品：ABSケース
備考：A=440Hz



●ミニハーモニカ

品名	コードNo.	品番	税込価格(本体)	規格	梱包単位
5Hミニハーモニカ minore	14255	MHK-5R	1,100(1,000)	5穴 10音 c ³ ~e ⁴ レッド	10
	14253	MHK-5W	1,100(1,000)	5穴 10音 c ³ ~e ⁴ ホワイト	10
	14254	MHK-5B	1,100(1,000)	5穴 10音 c ³ ~e ⁴ ブラック	10
4Hミニハーモニカ	13793	N-1200	1,320(1,200)	4穴 8音 c ³ ~c ⁴ ネックレス	20
	13794	K-1200	1,320(1,200)	4穴 8音 c ³ ~c ⁴ キーホルダー	20

●調子笛

品名	コードNo.	品番	税込価格(本体)	規格	梱包単位
調子笛	14810	T-171	2,750(2,500)	クロマチック ABSケース付	10

▶ 複音ハーモニカセット

SU-21W 4本セット

SU-21W-4SET

税込価格 **¥33,000** (本体 ¥30,000) CN.22691

セット内容：SU-21W×4本(C・C⁺・A・Am調)
ケース(SHC-8) クロス

複音ハーモニカ高級ハミングSU-21Wが4本と、21穴複音ハーモニカを8本収納できるソフトケースSHC-8がセットになったお得な商品です。

※SU-21WについてはP48、SHC-8についてはP68をご参照ください。



▶ 10穴ハーモニカセット

M-20 7本セット

M-20-7SET

税込価格 **¥30,800** (本体 ¥28,000) CN.15191

セット内容：M-20×7本(G・A・B^b・C・D・E・F調)
ケース(10HC-8) クロス

10穴ハーモニカM-20が7本と、10穴ハーモニカを8本収納できるソフトケース10HC-8がセットになったお得な商品です。

※M-20についてはP59、10HC-8についてはP68をご参照ください。



▶ ハーモニカ関連商品

ユニチカ(株)製、超極細繊維“MICRODEAR FSY®”を採用したハイテク・クリーナー。大切な楽器の指紋、油污れ、微細なホコリを逃さず拭き取ります。耐久性が高く、くり返し洗濯しても性能・型崩れを起こしません。

ハーモニカクリーニングクロス

MIC-30

税込価格 **¥1,320**
(本体 ¥1,200) CN.14996

材質：ポリエステル100%
寸法：30×30cm
備考：洗濯はぬるま湯、中性洗剤で可能



クリーニンググローブ

MIG-1M (ベージュ/Mサイズ) CN.14997

MIG-1L (ネイビー/Lサイズ) CN.14998

税込価格 **各¥2,750**
(本体 各¥2,500)

材質：ポリエステル100%
寸法：Mサイズ 全長24.5cm、
中指～手首19cm、手周り21cm
Lサイズ 全長25cm、
中指～手首20.5cm、手周り25cm
備考：洗濯はぬるま湯、中性洗剤で可能



※手周り：親指の付け根から水平に一回りした長さ
※布製品のため表記の寸法と多少異なる場合がございます。

ハーモニカ除菌クリーナー

HAC-01

税込価格 **¥880**
(本体 ¥800) CN.14993

寸法：φ42×145mm
内容量：120ml

食品にも使用可能な成分だけを配合した安心なハーモニカ除菌クリーナーです。速乾性に優れたアルコールタイプで除菌・防臭に効果を発揮します。爽やかなミントの香り付き。



ハーモニカスライドオイル

SHO-01

税込価格 **¥880**
(本体 ¥800) CN.14992

寸法：φ32×85mm
内容量：40ml

クロマチックハーモニカのスライドの動きを滑らかにするオイルです。



詳しい使用方法はズズキwebサイト製品ページへ

● 複音ハーモニカセット

品名	コードNo.	品番	税込価格(本体)	規格	梱包単位
SU-21W 4本セット	22691	SU-21W-4SET	33,000 (30,000)	SU-21W×4本(C・C ⁺ ・A・Am調) ケース(SHC-8) クロス	1

● 10穴ハーモニカセット

品名	コードNo.	品番	税込価格(本体)	規格	梱包単位
M-20 7本セット	15191	M-20-7SET	30,800 (28,000)	M-20×7本(G・A・B ^b ・C・D・E・F調) ケース(10HC-8) クロス	1

● ハーモニカ関連商品

品名	コードNo.	品番	税込価格(本体)	規格	梱包単位
ハーモニカクリーニングクロス	14996	MIC-30	1,320 (1,200)	ポリエステル100% 30×30cm	1
クリーニンググローブ	14997	MIG-1M	2,750 (2,500)	ベージュ Mサイズ	1
	14998	MIG-1L	2,750 (2,500)	ネイビー Lサイズ	1
ハーモニカ除菌クリーナー	14993	HAC-01	880 (800)	内容量 120ml	12
ハーモニカスライドオイル	14992	SHO-01	880 (800)	内容量 40ml クロマチックハーモニカ専用	1

▶ ハーモニカ関連商品

書見台

F-100B (青) CN.52160
F-100N (茶) CN.52162

税込価格 各¥1,980
(本体 各¥1,800)

寸法：23.5×19×12.5～18.5cm
重量：250g

角度は30度から70度まで15段階で調節できます。

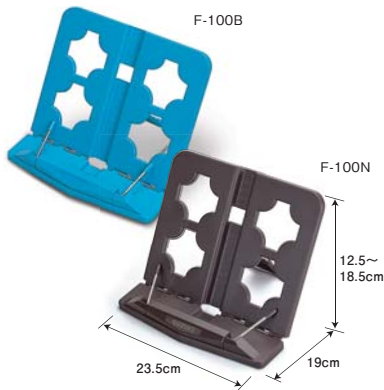

10穴ハーモニカホルダー

SHH-10R
税込価格 ¥2,420
(本体 ¥2,200) CN.14452

材質：スチール・ゴム・ビニールチューブ
寸法：23×22×18cm (直角に開いた時)
重量：160g



両サイドのゴムでハーモニカを固定する新方式を採用。装着が容易でハーモニカも傷付けません。またネジ回転部は、ハーモニカの位置や角度を調整しやすい機構になっています。



ハーモニカ修理工具セット

HRT-01
税込価格 ¥3,960
(本体 ¥3,600) CN.14994

セット内容：右写真上からヤスリ・キサゲ・スパナ・ヘラ・マイナストライバー・プラスドライバー 各1本



携帯性を踏まえた必要最小限の修理工具セットですが、リード交換以外の通常メンテナンスは全てできます。通常メンテナンスの仕方を解説した説明書も付属しています。

ハーモニカリード交換工具セット

HRT-10
税込価格 ¥39,600 (本体 ¥36,000) CN.14995

セット内容：①プレート用穴あけ工具 ②幅広マド用定規 ③幅狭マド用定規 ④リード用穴あけ工具 ⑤ドリル ⑥六角レンチ ⑦ヤスリ ⑧キサゲ ⑨プラスドライバー ⑩マイナストライバー ⑪ヘラ×2 ⑫スパナ ⑬工具バッグ

リード交換可能機種

複音ハーモニカ：SU-21W / SU-21 Humming / SU-13M
クロマチックハーモニカ：SCT-128 / S-48Bを除く全機種
10穴ハーモニカ：SUB30を除く全機種

*取扱説明書は製品ご購入後に弊社サイトよりダウンロードしていただきます。



リードの取り外しから取り付けまでが可能な工具セットです。ご自身でパーツの交換や調律などもされる、メンテナンスに熟知された方向けの工具セットです。

詳しい使用方法はズキwebサイト製品ページへ

ハーモニカリード交換工具セット関連商品

品名	コードNo.	品番	税込価格(本体)	規格	梱包単位
10穴ハーモニカ交換用リード	48301	F-100B・F-100N	¥550 (¥500)	青・茶の2色	1
クロマチックハーモニカ交換用リード	48302	F-100B・F-100N	¥550 (¥500)	青・茶の2色	1
複音ハーモニカ交換用リード	48303	F-100B・F-100N	¥550 (¥500)	青・茶の2色	1
クロマチックハーモニカ交換用バルブ (SCXシリーズ)	48307	SHH-10R	¥1,650 (¥1,500)	10穴用 ブラックコート	20
クロマチックハーモニカ交換用バルブ (ファビュラス・グレゴアモデル・シリウスシリーズ)	48308	SHH-10R	¥1,760 (¥1,600)	10穴用 ブラックコート	20
リード留めネジ	48305	SHH-10R	¥550 (¥500)	ヤスリ・キサゲ・スパナ・ヘラ・マイナストライバー・プラスドライバー	1
リード留めネジ・ナットセット	48306	SHH-10R	¥550 (¥500)	ヤスリ・キサゲ・スパナ・ヘラ・マイナストライバー・プラスドライバー	1

● ハーモニカ関連商品

品名	コードNo.	品番	税込価格(本体)	規格	梱包単位
書見台	52160・52162	F-100B・F-100N	1,980 (1,800)	青・茶の2色	1
10穴ハーモニカホルダー	14452	SHH-10R	2,420 (2,200)	10穴用 ブラックコート	20
ハーモニカ修理工具セット	14994	HRT-01	3,960 (3,600)	ヤスリ・キサゲ・スパナ・ヘラ・マイナストライバー・プラスドライバー	1
ハーモニカリード交換工具セット	14995	HRT-10	39,600 (36,000)	リード交換用工具一式・工具バッグ	1

納品にお時間をいただく場合がございます。

▶ ハーモニカ関連商品

複音ハーモニカ調子シール

HKS-01

税込価格 ¥1,100

(本体 ¥1,000) CN.14911

内容：1シート(シール88枚)
楕円タイプ(球面型)×60枚
正円タイプ×25枚
長方形無地タイプ×3枚

10穴ハーモニカ調子シール

HKS-02

税込価格 ¥1,100

(本体 ¥1,000) CN.14912

内容：1シート(シール89枚)
楕円タイプ(球面型)×56枚
正円タイプ×30枚
長方形無地タイプ×3枚

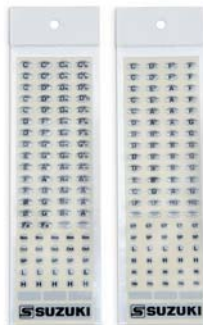

HKS-01

HKS-02



調子名が印刷された半球状のシールです。このシールをハーモニカのボディ側面やカバーに貼っておくと、ハーモニカを手にした時に手触りで上下が分かります。素早く調子を持ち替えて演奏する際に非常に便利です。

複音ハーモニカ8本ケース

SHC-8

税込価格 ¥3,850

(本体 ¥3,500) CN.22727

本体寸法：16×4.5×20.5cm
重量：262g
備考：21・23穴複音ハーモニカ用

21穴または23穴の複音ハーモニカを8本収納できるソフトケース。軽量・コンパクトで携帯性も抜群。フックの取り付け方を変えることでいろいろなお使い方も可能。

※ハーモニカは別売です。

寸法 (cm)

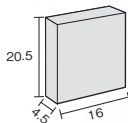

ファスナーを
開めた時



ファスナーを
開けた時

21穴複音ハーモニカ6本ケース

SHC-6

税込価格 ¥6,380

(本体 ¥5,800) CN.22722

寸法：20×22×6.5cm
重量：570g

※ハーモニカは別売です。
※ケース内張りの色は写真と異なる場合がございます。
ご了承ください。



10穴ハーモニカ8本ケース

10HC-8

税込価格 ¥3,300

(本体 ¥3,000) CN.22726

本体寸法：15×4.5×14.2cm
重量：206g

SHC-8と同様のソフトケース。
10ホールズハーモニカを8本収納可能。

※ハーモニカは別売です。

寸法 (cm)

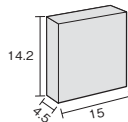

ファスナーを
開めた時

ファスナーを
開けた時



10穴ハーモニカ6本ケース

10HC-6

税込価格 ¥6,380

(本体 ¥5,800) CN.22724

寸法：19.5×15×6.5cm
重量：530g

※ハーモニカは別売です。
※ケース内張りの色は写真と異なる場合がございます。
ご了承ください。



10穴ハーモニカ革ケース

MRC-10

税込価格 ¥3,850

(本体 ¥3,500) CN.49930

寸法：5×5×12.5cm(ベルトループ含む外形)
重量：50g
備考：ベルトループ付

※ハーモニカは別売です。



● ハーモニカ関連商品

品名	コードNo.	品番	税込価格(本体)	規格	梱包単位
複音ハーモニカ調子シール	14911	HKS-01	1,100 (1,000)	1シート(シール88枚)	1
10穴ハーモニカ調子シール	14912	HKS-02	1,100 (1,000)	1シート(シール89枚)	1
複音ハーモニカ8本ケース	22727	SHC-8	3,850 (3,500)	21・23穴複音ハーモニカ8本用	16×4.5×20.5cm 262g
21穴複音ハーモニカ6本ケース	22722	SHC-6	6,380 (5,800)	21穴複音ハーモニカ6本用	20×22×6.5cm 570g
複音ハーモニカ3本ケース	22720	SHC-3	1,980 (1,800)	ビニール製 3本用 24穴複音ハーモニカまで収納可	19.5×11×4cm 180g
複音ハーモニカ4本ケース	22721	SHC-4	2,200 (2,000)	ビニール製 4本用 24穴複音ハーモニカまで収納可	19.5×12×4cm 210g
10穴ハーモニカ8本ケース	22726	10HC-8	3,300 (3,000)	10穴ハーモニカ8本用	15×4.5×14.2cm 206g
10穴ハーモニカ6本ケース	22724	10HC-6	6,380 (5,800)	10穴ハーモニカ6本用	19.5×15×6.5cm 530g
10穴ハーモニカ革ケース	49930	MRC-10	3,850 (3,500)	10穴ハーモニカ1本用	ベルトループ付 5×5×12.5cm 50g

★は写真掲載されていません。

▶ ハーモニカ関連商品

ICレコーダー
RR-SR350

オープンプライス
CN.42134

- 最大録音時間：標準モード：約90時間
※1 長時間モード：約180時間
- メモリー容量：8GB ※2
- 最大ファイル数：最大5000件(1日の最大は999件)
- 電池持続時間：【再生時】
※3 <内蔵スピーカー>
標準モード：約17時間／長時間モード：約18.5時間
<イヤホンまたはヘッドホン>
標準モード：約43.5時間／長時間モード：約49時間
【録音時】
標準モード：約38.5時間／長時間モード：約54時間
- 録音周波数特性：標準モード：100Hz～19,000Hz
長時間モード：100Hz～15,000Hz
- スピーカー：28mm(16Ω)×2
- 実用最大出力：330mW(DC時)
- 外部端子：ヘッドホン(ステレオミニジャック)
マイク入力(φ3.5mm)
- 本体電源：DC 3.0V(単4形乾電池×2個使用)
- 寸法：幅109.9×奥行23.6×高さ70.5mm
- 重量：約108g/約86g(付属乾電池を含む/含まず)
- 付属品：単4形乾電池×2

※1：最大録音時間は、それぞれの1つのモードだけで使い切ったときの時間です。
また、1ファイルごとに各モードを切り替えた場合、最大録音時間も変わります。
※2：内蔵メモリーの使用可能領域は表示容量より少なくなります。
※3：付属単4形乾電池×2本使用時。電池持続時間は、使用条件によって短くなる場合があります。



楽器の練習、講座の記録、日常のメモなどカセットテープ感覚でカンタン録音!

**操作が分かりやすい
カセットテープ型デザイン**

ボタンの配置がシンプルでわかりやすく、テープレコーダー感覚で使えます。画面表示の文字サイズも大きくて見やすいです。



**良い音で録れる・聴こえる
ステレオ録音&2スピーカー(モノラル再生)**

ステレオマイクと直径28mmのスピーカー2個を搭載*。コンパクトながら良い音で録音・再生できます。
*本体再生はモノラルですが、市販のステレオミニプラグイヤホンをご使用いただくとステレオ再生も可能になります。

その他にも便利な機能が満載

- 録音した日付で検索できる「日付検索機能」
- 操作時の内容や設定した情報がわかりやすい「音声ガイド」
- 0.7倍速の「遅聞き機能」、1.5倍速の「早聞き機能」

ミュージックプレーヤーセット

SMT-3C

税込価格 ¥66,000
(本体 ¥60,000) CN.41955

SMT-3Cセット内容

- ①ミュージックプレーヤー MT-90U
- ②CDドライブ ③ソフトケース ④操作ガイド
- ⑤リモコン(MT-90Uに同梱)
- ⑥日本語表示シート(MT-90Uに同梱)

MT-90U主な仕様

- 音色数：348音色
ドラムセット数：9(8+効果音1)
最大同時発音数：128音
トラック数：16
スピーカー：10cm×1
アンプ出力：5W
寸法：幅16.5×奥行18.6×高さ27cm
重量：2.5kg
接続端子：USB(A/B)・外部出力(ピンジャックL・R)
マイク入力・ヘッドホン・MIDI IN・ペダル(スタート/ストップ)
付属品：リモコン・日本語表示シート・取扱説明書・ACアダプター



※CDドライブは写真と異なる場合がございます。

SMT-3Cはミュージックプレーヤー「MT-90U」にCDドライブ・ソフトケース・操作ガイドが付いたセット商品です。

SMT-3Cは外部メディアにUSBメモリーを採用したマルチフォーマットミュージックプレーヤーです。伴奏曲を再生し、効果的な練習ができます。付属のCDドライブを接続すればCDの再生も可能です。

●ハーモニカ関連商品

品名	コードNo.	品番	税込価格(本体)	規格	梱包単位
ICレコーダー	42134	RR-SR350	オープンプライス	メモリー容量8GB	1
ミュージックプレーヤーセット	41955	SMT-3C	66,000 (60,000)	348音色 9ドラムセット GM2・GS・SMF対応	1
変換ケーブル	41542	TSP-302	1,100 (1,000)	146cm MT-90Uを外部アンプへ接続する際に使用	1

★は写真掲載されていません。

メロディオン

ハーモニカ

リコーダー

オルガン
電子楽器

トーンチャイム
ベルハーモニ

木琴・鉄琴

打楽器

ドラム
マーチング

和楽器

音あそび

キット教材

ハモンド
レスリー

大正琴

ステージ用品
表示用教材

スティック
マレット

出版物

理科教材

コンピューター
ソフトウェア

教材整備
指針

音域表

▶ ハーモニカ関連商品

ハーモニカマイクセット

HMH-100

税込価格 **¥13,200**

(本体 ¥12,000) CN.14486

アンプとの接続には別売のマイクケーブル(CI-5:XLR(メス)-フォン)が必要です。

セット内容 : ①電源モジュール②マイクユニット③タイピン型ホルダー
④アイボール型ホルダー⑤フィンガーベルト⑥風防

形式 : バックエレクトレット・コンデンサー型マイクロホン

指向特性 : 無指向性

周波数特性 : 50 ~ 18,000Hz

インピーダンス : 250Ω

感度 : -49dB±3dB(電池) -47dB±3dB(ファンタム) (0dB=1V/Pa,1kHz)

電源 : 乾電池(単3/AA)×1またはファンタムDC9-52V

消費電流 : 0.5mA(マイクユニット)、0.8mA(電源モジュール)

電池寿命 : 約1,000時間

寸法 : φ5×8.4mm(マイクユニット)、76×64×29mm(電源モジュール)

ケーブル長 : 1.5m

重量 : 14g(マイクユニット)、150g(電源モジュール※電池除く)

出力端子 : XLR(電源モジュール)



HMH-100はハーモニカの音色を集音することにした特性を持つコンデンサーマイクを採用し、表情豊かなハーモニカの音色を余すことなく再現します。



HMH-100関連商品

マイクケーブル **CI-5**

税込価格 **¥2,860**

(本体 ¥2,600) CN.14487

端子 : XLR(メス)フォン

長さ : 5m

重量 : 190g



HMH-100(電源モジュール)からアンプへの接続に。

ハーモニカとホルダーの組合せ例

※あくまで参考例になりますので演奏環境にあわせてご自由にお使いいただけます。

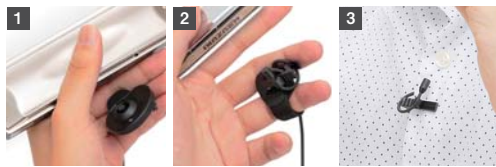

ホルダータイプ	推奨ハーモニカ機種			特徴	
	複音	クロマチック	10ホールズ	音量	音質
1 アイボール型ホルダー	△	○	○	◎	太い
2 フィンガーベルト+タイピン型ホルダー	○	○	○	○	自然
3 タイピン型ホルダー	○	△	△	△	自然

アンプ付スピーカー

SPA-03

税込価格 **¥19,800**

(本体 ¥18,000) CN.18721



SPA-03&HMH-100
プレビュー動画



アンプモデル数 : 11種類(うちハーモニカ3種類)

スピーカー : 12.7cm

出力 : 最大約3W

電源 : 単三アルカリ乾電池6本またはACアダプター(付属)

消費電力 : 3.4W

外部端子 : 楽器入力(モノラル標準ジャック)

ハーモニカ/外部マイク入力(モノラル標準ジャック)

ミュージック入力(ステレオミニジャック)

ヘッドホン(ステレオミニジャック)

材質 : パーティクルボード、ナイロンメッシュ

寸法 : 幅26.2×奥行17.4×高さ22.3cm

重量 : 3kg(電池含まず)

備考 : 残響・効果を搭載

ACアダプター・キャリングストラップ付



トップパネル ツマミを合わせるだけでお好みのサウンドに簡単に設定できます。



ミュージックプレーヤーが接続可能で伴奏を再生しながら演奏ができます。また、コンパクト&電池駆動対応で手軽に持ち出し可能です。



接続例

ハーモニカマイク(HMH-100+CI-5)などを「ハーモニカ/外部マイク入力」へ接続。アンプ機能で「MELLOW」や「DRIVE」など、お好みのサウンドを選択。ミュージック入力へプレーヤーを接続すれば、伴奏再生も可能です。

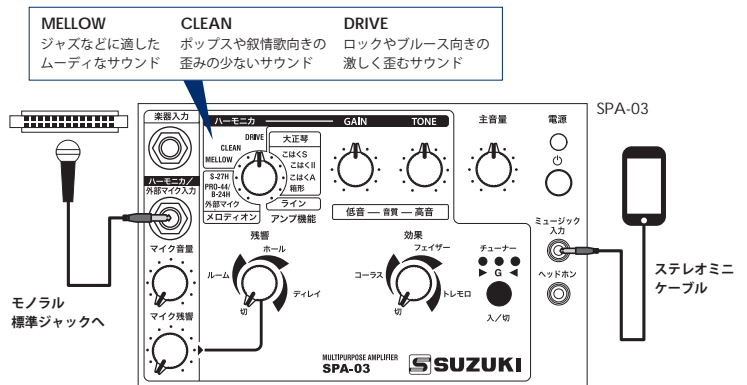

●ハーモニカ関連商品

品名	コードNo.	品番	税込価格(本体)	規格	梱包単位
ハーモニカマイクセット	14486	HMH-100	13,200(12,000)	電源モジュール・マイク・タイピン型ホルダー・アイボール型ホルダー・フィンガーベルト・風防	1
マイクケーブル	14487	CI-5	2,860(2,600)	HMH-100とアンプの接続用	1
アンプ付スピーカー	18721	SPA-03	19,800(18,000)	AC100V 出力最大3W 26.2×17.4×22.3cm 3kg	1

▶ ハーモニカ関連商品

アンプ付スピーカー

SPA-150R-L

持ち手

4
入力

税込価格 ¥93,500 (本体 ¥85,000) CN.18671

スピーカー : 25cmウーハー・10cmツイーター ×2
出力 : 150W
最大音圧レベル : 119dB(1m)
電源 : AC100-240V 50/60Hz
消費電力 : 45W
外部端子 : 入力1~4(マイク/ライン兼用)、ライン出力
材質 : プライウッド+MDF本体、PVDCメッシュ
寸法 : 幅32×奥行31×高さ62cm
重量 : 15kg
付属品 : ACコード
備考 : リバース機能付音質調整(低音・高音)
スピーカースタンド(35mm径)対応



背面

- 高品質デジタルアンプ(D級アンプ)を使用し、小音量時からフルパワー近くまで高品位な音色が得られます。同時に低消費電力・軽量化も実現しました。
- 大正琴アンサンブルやキーボードの外部アンプなど様々な用途に使用可能。
- 25cmハイパワースピーカー専用設計されたキャビネットは綿密に音響チューニングが施されています。その結果大型スピーカーが鳴っているような迫力ある低音が期待できます。

接続例

下図はメロディ用のハーモニカ2台、コードハーモニカ、バスハーモニカによるカルテットの接続例です。接続後に電源を入れ、全てのつまみを中央に設定します。演奏者に音を出してもらいながら、1~4の各[VOLUME]つまみで音量バランスを調整しましょう。全体の音量は[MASTER VOLUME]つまみで設定します。

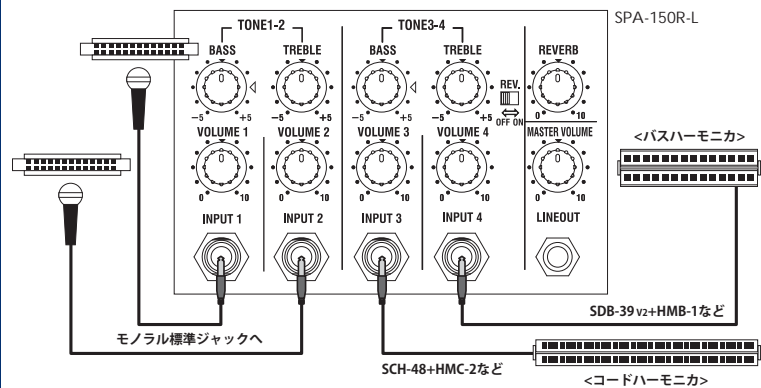

アンプ付スピーカー

SPA-40R フォルテII

持ち手

4
入力

税込価格 ¥47,300 (本体 ¥43,000) CN.18691

スピーカー : 13cmウーハー・5cmツイーター
出力 : 40W
最大音圧レベル : 103dB(1m)
電源 : AC100V 50/60Hz
消費電力 : 33W
外部端子 : 入力1~4(マイク/ライン兼用)、ライン出力
材質 : MDF本体、スチールメッシュ
寸法 : 幅24×奥行22×高さ32cm
重量 : 7kg
備考 : リバース機能付音質調整(低音・高音)



背面

- コンサートホールの臨場感を加えるリバース効果。
- 小型ながら40Wの出力、2ウェイバスレフ方式による豊かな音。
- 小規模アンサンブルでは本機1台で対応できる4入力。
- 音量つまみ1つで様々な入力レベルに対応する可変ゲイン。
- パート別の音づくりができる2系統の音質調節。

接続例

ハーモニカ用マイクは入力1へ、伴奏用CDプレーヤーなどは入力3,4に接続することで、ハーモニカと伴奏の音質調整を別々に行うことができます。マイクは出力レベルが小さく、プレーヤー等は出力レベルが大きいため、音量つまみは大きく、音量3,4は小さく設定します。また、プレーヤーがステレオミニジャック等の場合は、変換アダプターなどをご使用ください。

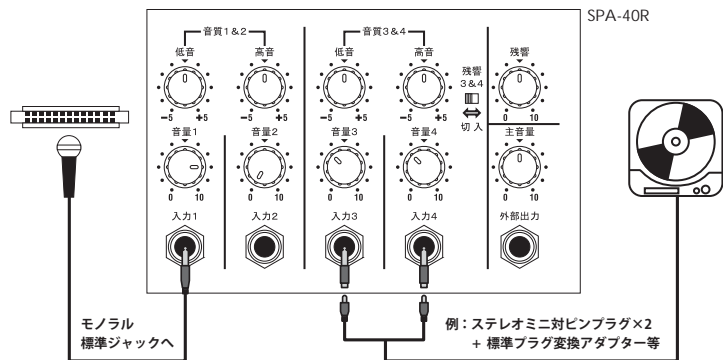

● ハーモニカ関連商品

品名	コードNo.	品番	税込価格(本体)	規格	梱包単位
アンプ付スピーカー	18671	SPA-150R-L	93,500 (85,000)	AC100-240V 出力150W 32×31×62cm 15kg リバース機能付	1
	18691	SPA-40R	47,300 (43,000)	AC100V 出力40W 24×22×32cm 7kg リバース機能付	1

ハーモニカ 交換用リードプレート



▶ 複音ハーモニカ交換用リードプレート

●スズキ複音ハーモニカ 交換用リードプレート ご注文の際には、調子をお知らせください。

ハーモニカ品番	リードプレート品番	税込価格(本体)	調子
SU-13M	RP-13M	1,320 (1,200)	C・Am調子 L
SU-21W	RP-21W	2,420 (2,200)	メジャー 14調子・マイナー 14調子 ナチュラルマイナー 14調子 L
SU-21Humming / SU-21SP-N	RP-21HM	2,420 (2,200)	メジャー 14調子・マイナー 14調子 L ※

※SU-21SP-N付属のリードプレートとはリードの固定方法が異なります。

●SU-21W・SU-21Humming用コードNo.一覧表

音階・メジャー	調子の高さ													
	D	D [♯]	E	F	F [♯]	G	G [♯]	A	A [♯]	B	C	C [♯]	HiD	HiD [♯]
SU-21W	48253	48254	48255	48256	48257	48258	48259	48260	48261	48262	48251	48252	48275	48277
SU-21Humming	48093	48094	48095	48096	48097	48098	48099	48100	48101	48102	48091	48092	48115	48116
音階・マイナー	D ^m	D ^{♯m}	E ^m	F ^m	F ^{♯m}	G ^m	G ^{♯m}	A ^m	A ^{♯m}	B ^m	C ^m	C ^{♯m}	HiD ^m	HiD ^{♯m}
SU-21W	48265	48266	48267	48268	48269	48270	48271	48272	48273	48274	48263	48264	48276	48278
SU-21Humming	48105	48106	48107	48108	48109	48110	48111	48112	48113	48114	48103	48104	48117	48118
音階・ナチュラルマイナー	DN ^m	D ^{♯N^m}	EN ^m	FN ^m	F ^{♯N^m}	GN ^m	G ^{♯N^m}	AN ^m	A ^{♯N^m}	BN ^m	CN ^m	C ^{♯N^m}	HiDN ^m	HiD ^{♯N^m}
SU-21W	-	-	-	-	-	48280	-	48279	-	-	-	-	-	-

▶ 10穴ハーモニカ交換用リードプレート

●スズキ10穴ハーモニカ 交換用リードプレート ご注文の際には、調子をお知らせください。

ハーモニカ品番	リードプレート品番	税込価格(本体)	調子
M-20	G ~ HiG メジャー	2,200 (2,000)	旧Low-F・G~HiGメジャー
	G ~ HiG その他の音階 L	2,750 (2,500)	G ~ HiG その他の音階
	Lowキー メジャー	3,300 (3,000)	Lowキー メジャー
C-20	RP-C20	2,200 (2,000)	メジャー 14調子
F-20E	RP-20E	2,200 (2,000)	G・A・B [♯] ・C・D調子
F-20J	RP-20J	2,200 (2,000)	G・A・B [♯] ・C・D調子
MR-550 / MR-550H	RP-550	1,980 (1,800)	メジャー 14調子
MR-200	RP-200	1,540 (1,400)	メジャー 14調子
MR-350 / HA-20 / PH-20N	RP-350	1,980 (1,800)	メジャー 14調子
MR-300	RP-300	1,980 (1,800)	G・A・B [♯] ・C・D・E・F調子
SUB30	RP-SUB30	5,500 (5,000)	A・C・D調子

●M-20 用コードNo.一覧表

L 納品にお時間をいただく場合がございます。

音階・メジャー	キーの高さ																		
	Low-C	Low-D	Low-E ^b	Low-E	旧Low-F	Low-F	G	A ^b	A	B ^b	B	C	D ^b	D	E ^b	E	F	F [♯]	High-G
M-20 MANJI	47915	47916	47919	47918	47914	48311	47908	47909	47910	47911	47912	47901	47902	47903	47904	47905	47906	47907	47913

●MR-350・HA-20・PH-20N 用コードNo.一覧表

音階・メジャー	キーの高さ													
	Low-F	G	A ^b	A	B ^b	B	C	D ^b	D	E ^b	E	F	F [♯]	High-G
MR-350 / HA-20 / PH-20N	49954	49948	49949	49950	49951	49952	49941	49942	49943	49944	49945	49946	49947	49953

▶ クロマチックハーモニカ交換用リードプレート

●スズキクロマチックハーモニカ 交換用リードプレート

ハーモニカ品番	コードNo.	リードプレート品番	税込価格(本体)	調子
S-64C	47873	RP-S64	15,400 (14,000)	C調子
S-56S	47872	RP-S56S	14,300 (13,000)	C調子
S-56C	47874	RP-S56C	14,300 (13,000)	C調子
S-48S	47871	RP-S48	13,200 (12,000)	C調子

ハーモニカ品番	コードNo.	リードプレート品番	税込価格(本体)	調子
G-48 / G-48W	47881	RP-G48	13,200 (12,000)	C調子
SCX-64	47891	RP-SCX64C	9,900 (9,000)	C調子
SCX-56	47892	RP-SCX56C	8,800 (8,000)	C調子
SCX-48	47893	RP-SCX48C	7,700 (7,000)	C調子

ハーモニカ振興会の紹介

■お問い合わせ TEL (053) 466-0100

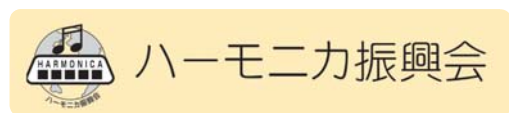

ハーモニカ振興会では全国でハーモニカ教室を展開しています。お子様からお年寄り、また仲間同志、ご家族など誰でも楽しく、簡単に楽器演奏ができ、段階的に上達が図れるよう組み立てられているカリキュラムなので、初心者はもとより、生涯学習としても最適です。また、技能の向上を確認できるよう、各種発表会の開催や資格認定制度を設けており、生徒たちの次のステップへの励みとなっています。「ポケットに入るオーケストラ」とも言われる多彩な音を持つハーモニカで、気軽に音楽を楽しんでみてはいかがでしょうか？

▶ ハーモニカ出版物

※出版物に関する最新の情報・価格・掲載曲・調子一覧につきましてはスズキウェブサイトでご確認いただけます。

トレモロハーモニカ体験入門パッケージ

トレモロハーモニカの扉



税込価格 ¥3,850 (本体 ¥3,500) CN.14802

パッケージ内容：トレモロハーモニカC調
(ハミングメイト SU-13M)
CD・楽譜&解説書

CD内容：お手本演奏・演奏のポイント・カラオケ
CD収録曲：1. Diana

2. Stand By Me
3. What A Wonderful World
4. Tennessee Waltz
5. Saturday In The Park
- 6-10. 演奏のポイント
- 11-15. 1-5のカラオケ



- 「何か手軽に始められる楽器が欲しい」
- 「すぐに演奏できるようになりたい」
- 「有名なアーティストの曲を演奏したい」

「トレモロハーモニカの扉」が、その願いを叶えます！

トレモロハーモニカはやわらかく上品な「トレモロ音」が特長で、ポップスを始めとした、特にメロディーラインの美しい曲を演奏するのに適したハーモニカです。本製品は、付属のCDに収録された、シカゴブルー・アームストロングの名曲にそってトレモロハーモニカのテクニックを身に付けながら、演奏の楽しさや喜びを感じていただけるパッケージ商品です。楽譜・解説書も付いているので安心。ムズかしいことは抜きに、とにかく演奏を楽しめる内容です。



トレモロハーモニカ ハミングメイト SU-13M

CD (楽譜&解説書の最終ページに貼付)

楽譜&解説書

詳しい使用法はスズキ
webサイト製品ページへ

ブルースハーモニカ体験入門パッケージ

ブルースハーモニカの扉



税込価格 ¥3,850 (本体 ¥3,500) CN.14801

パッケージ内容：10穴ハーモニカA調
(HARP MASTER MR-200)
CD・ブックレット・ハーモニカケース

CD内容：お手本演奏・ブルース集・カラオケ

- CD収録曲：1. Cross Road Blues
2. You Shook Me
 3. You Gotta Move
 4. Hoochie Coochie Man
 5. Sweet Home Chicago
 - 6-10. ブルースハーモニカブルース+応用ソロ
 - 11-15. 1-5のカラオケ



- 「ブルースを演奏してみたい」
- 「バンドでハーモニカのアドリブをしたい」
- 「すぐに演奏できてかっこよく見える楽器がほしい」

10穴ハーモニカでブルースはもとより、ロックやポップスなどの現代音楽を演奏してみたいと思っている方に、最良の入口となる体験入門パッケージ。クラブトーンやストーンズといったスターも憧れたブルースの歴史を辿りつつ全ての音楽に通じるブルースハーモニカのテクニックを身に付けながらハーモニカを楽しめる内容。CDにはブルーススタンダードを5曲セレクトして収録。ブックレットはCDに沿ってブルースや吹き方の解説をした内容となっています。



10穴ハーモニカ
HARP MASTER MR-200 ケース付

CD (ケース付)

ブックレット

詳しい使用法はスズキ
webサイト製品ページへ

▶ **ハーモニカ出版物** ※出版物に関する最新の情報・価格・掲載曲・調子一覧につきましてはスズキウェブサイトでご確認いただけます。

教本

**複音ハーモニカ教本 初級/中級/上級
研究課程/研究課程アンサンブル編**



税込価格 **¥1,540~**
(本体 ¥1,400~)
CN.56610/56630/56650/56670/56672

各段階に合わせて様々な奏法を学んでいく複音ハーモニカの教本です。各掲載曲の一部は右表をご参照ください。

教本準拠音楽CD

**複音ハーモニカ教本
初級/中級/上級/研究課程**



税込価格 **¥2,750~**
(本体 ¥2,500~)
CN.56611/56631/56651/56674

複音ハーモニカ教本に準拠したCDです。

曲集

**吹きたい曲でうまくなる
複音ハーモニカの楽譜**



税込価格 **¥1,650**
(本体 ¥1,500) CN.56393

複音ハーモニカを吹いてみたいけれど、何から始めよう?と迷っている方へオススメの楽譜集。C調とC#調の21穴複音ハーモニカで全45曲演奏可能。

曲集

**ハーモニカアンサンブル曲集
1/2/3/4**



税込価格 **¥1,870~**
(本体 ¥1,700~)
CN.56441/56442/56443/56444

複音(クロマチック)ハーモニカ2パート、コード、バスの4部編成に編曲。五線譜と数字譜を併記しています。各掲載曲の一部は右表をご参照ください。

曲集準拠音楽CD

**複音ハーモニカスタンダード曲集
1/2/3/4**



税込価格 **各¥3,630**
(本体 各¥3,300)
CN.56470/56472/56474/56475

複音ハーモニカスタンダード曲集1~4にそれぞれ準拠したCDです。

※演奏は曲集と一部異なります。

教本(CD付)

**START!
クロマチックハーモニカ**



税込価格 **¥2,750**
(本体 ¥2,500) CN.56606

ポップスのためのクロマチックハーモニカ教則本の決定版。掲載曲の一部は右表をご参照ください。

曲集

**吹きたい曲でうまくなる
ブルースハーモニカの楽譜**



税込価格 **¥1,650**
(本体 ¥1,500) CN.56391

ブルースハーモニカを吹いてみたいけれど、何から始めよう?と迷っている方へおすすめ楽譜集。C調のブルースハーモニカ1本で、全45曲演奏可能。掲載曲の一部は右表をご参照ください。

曲集

**1オクターブで吹ける
ハーモニカ曲集1/2**



税込価格 **各¥1,760**
(本体 各¥1,600)
CN.56511/56512

1オクターブ以内で演奏できる曲を選曲。初・中級者向き。各掲載曲の一部は右表をご参照ください。

曲集

**複音ハーモニカ
名曲レパートリー 1/2/3**



税込価格 **各¥1,870**
(本体 各¥1,700)
CN.56701/56703/56705

複音ハーモニカの様々な奏法を取り入れた編曲になっています。

曲集(DVD付)

**ベース音付
コードハーモニカをはじめよう**



税込価格 **¥4,950**
(本体 ¥4,500) CN.56891

ベース音付コードハーモニカBCH-48を初めて吹く方のために、楽器の取り扱い・奏法などを詳しく説明しているDVD付きの曲集です。

**NEXT!
クロマチックハーモニカ**



税込価格 **¥3,080**
(本体 ¥2,800) CN.56607

自分らしい表情のつけ方やアドリブにチャレンジ。バスクロマチックハーモニカの楽譜も掲載。掲載曲の一部は右表をご参照ください。

**吹きたい曲でうまくなる
クロマチックハーモニカの楽譜**



税込価格 **¥1,650**
(本体 ¥1,500) CN.56392

クロマチックハーモニカを吹いてみたいけれど、何から始めよう?と迷っている方へおすすめ楽譜集。12穴クロマチックハーモニカ1本で、全45曲演奏可能。

曲集

**複音ハーモニカ
スタンダード曲集1/2/3/4**



税込価格 **¥2,200~**
(本体 ¥2,000~)
CN.56460/56461/56462/56463

国内外の名曲より選曲した初~上級者向き曲集。各掲載曲の一部は右表をご参照ください。

曲集(CD付)

**CDブック カラオケコンサート 演歌・歌謡曲編/
GS・フォーク編/ポップス編/美空ひばり編/クラシック編/1オクターブ+編**



税込価格 **各¥3,410**
(本体 各¥3,100)
CN.56521~56526

吹いてみたかったあの曲が十八番になります。ハーモニカ演奏とカラオケを収録したCD付き曲集。各掲載曲の一部は右表をご参照ください。

DVD

**DVD
はじめてのコード&バスハーモニカ**



税込価格 **¥3,850**
(本体 ¥3,500) CN.56595

コードハーモニカ、バスハーモニカの入門DVD。演奏法の解説や音楽ジャンル別に吹き分けた実演などを収録。北の国から/さらば青春/赤とんぼ 他全7曲

出版物の掲載曲一覧につきましては、
(出版物カテゴリ) P259～P274でご確認いただけます。

●ハーモニカ出版物

種類	品名	コードNo.	税込価格(本体)	内容	
 教科書	複音ハーモニカ教本 初級	56610	1,540 (1,400)	初心者用に基礎知識・基本奏法を説明。易しい曲から練習できる。キラキラ星/春の小川 他全10曲	
	複音ハーモニカ教本 中級	56630	1,870 (1,700)	中級者用。初級に続き、三穴奏法・ベース奏法を学ぶ。ふるさと/早春賦 他全23曲	
	複音ハーモニカ教本 上級	56650	1,870 (1,700)	五穴奏法・半音奏法を学ぶ。転調やマイナーハーモニカの使用方法を解説。旅愁/追憶 他全25曲	
	複音ハーモニカ教本 研究課程	56670	2,200 (2,000)	上級修了者向け。分散和音奏法などの各種奏法と音楽理論を解説。海/野ばら 他全15曲	
	複音ハーモニカ教本 研究課程 アンサンブル編	56672	2,200 (2,000)	コードハーモニカ、バスハーモニカの知識と奏法を学ぶ。トリオ、カルテットの練習曲を8曲掲載。	
	バスハーモニカ入門	56596	880 (800)	バスハーモニカ初級者用に、基礎知識や基本奏法について解説。スワン河/駅馬車 全2曲	
	コードハーモニカ入門	56597	880 (800)	コードハーモニカ初級者用に、基礎知識や基本奏法について解説。スワン河/駅馬車 全2曲	
 教本準拠音楽CD	複音ハーモニカ教本 初級	56611	2,750 (2,500)	[複音ハーモニカ教本初級]に準拠したCD。1コーラス目はハーモニカの独奏、2コーラス目はカラオケになっています。	
	複音ハーモニカ教本 中級	56631	3,080 (2,800)	[複音ハーモニカ教本中級]に準拠したCD。1コーラス目はハーモニカの独奏、2コーラス目はカラオケになっています。	
	複音ハーモニカ教本 上級	56651	3,080 (2,800)	[複音ハーモニカ教本上級]に準拠したCD。1コーラス目はハーモニカの独奏、2コーラス目はカラオケになっています。	
	複音ハーモニカ教本 研究課程	56674	3,080 (2,800)	[複音ハーモニカ教本研究課程]に準拠したCD。ハーモニカ独奏を収録。奏法が分かりやすいスローテンポ演奏も一部収録。	
 教本 (CD付)	CDブック クロマチックハーモニカ教本 初級	56603	3,080 (2,800)	初心者用に基礎知識・基本奏法を解説。音域毎に段階的に練習できる。浜千鳥/平城山 他全9曲	
	START! クロマチックハーモニカ	56606	2,750 (2,500)	ポップスのためのクロマチックハーモニカ教則本の決定版。虹の彼方/ダニー・ボーイ/北の国から 他全14曲	
	NEXT! クロマチックハーモニカ	56607	3,080 (2,800)	自分らしい表情のつけ方やアドリブにチャレンジ。バスクロマチックの楽譜も掲載。オーラ・リリー/ハナミズキ 他全21曲	
 楽譜集	吹きたい曲でうまくなるブルースハーモニカの楽譜	56391	1,650 (1,500)	C調のブルースハーモニカ1本で吹ける曲集。情熱の薔薇/栄光の架橋/Hero/RPG 他全45曲	
	吹きたい曲でうまくなるクロマチックハーモニカの楽譜 NEW	56392	1,650 (1,500)	12穴クロマチックハーモニカで演奏できる曲集。3月9日/Lemon/Pretender 他全45曲	
	吹きたい曲でうまくなる複音ハーモニカの楽譜 NEW	56393	1,650 (1,500)	C調とC ² 調の21穴複音ハーモニカで演奏できる曲集。裸の心/初恋/蘇州夜曲 他全45曲	
	1オクターブで吹けるハーモニカ曲集1	56511	1,760 (1,600)	1オクターブ以内で演奏できる曲を選曲。初・中級者向。はと/たき火/兎と亀/ 他全28曲	
	1オクターブで吹けるハーモニカ曲集2	56512	1,760 (1,600)	1オクターブ以内で演奏できる曲を選曲。初・中級者向。かっこう/殖生の宿/桃太郎 他全25曲	
	複音ハーモニカスタンダード曲集1	56460	2,200 (2,000)	国内外の名曲より選曲。初～上級者まで。夏は来ぬ/千曲川/トロイカ 他全44曲	
	複音ハーモニカスタンダード曲集2	56461	2,200 (2,000)	国内外の名曲より選曲。初～上級者まで。七つの子/雨降りお月/花嫁 他全36曲	
	複音ハーモニカスタンダード曲集3	56462	2,420 (2,200)	国内外の名曲より選曲。初～上級者まで。悲しき雨音/千の風になって/テネシーワルツ 他全28曲	
	複音ハーモニカスタンダード曲集4	56463	2,420 (2,200)	国内外の名曲より選曲。二重、三重奏を豊富に掲載。乾杯/卒業写真/アヴェ・マリア 他全25曲	
	ハーモニカアンサンブル曲集1	56441	1,870 (1,700)	複音(クロマチック)ハーモニカパート、コード、バスの4部編成に編曲。赤とんぼ/大きな古時計/聖者の行進 他全10曲	
	ハーモニカアンサンブル曲集2	56442	1,870 (1,700)	複音(クロマチック)ハーモニカパート、コード、バスの4部編成に編曲。ものけげん/少年時代/夜空ノムコウ 他全10曲	
	ハーモニカアンサンブル曲集3	56443	1,870 (1,700)	複音(クロマチック)ハーモニカパート、コード、バスの4部編成に編曲。丘を越えて/恋は水色/パフ 他全10曲	
	ハーモニカアンサンブル曲集4 Tango特集	56444	2,200 (2,000)	複音(クロマチック)ハーモニカパート、コード、バスの4部編成に編曲したタンゴ特集。月下の蘭/ジェラシー 他全10曲	
	ハーモニカ歌謡曲集1	56581	1,870 (1,700)	演歌や歌謡曲のヒット曲を中心に編集。みだれ髪/祝い船/二輪草 他全10曲	
	複音ハーモニカ名曲レパートリー 1	56701	1,870 (1,700)	研究課程教本と併用して各種奏法を習得しながら演奏できる曲集。結婚行進曲/お富さん 他全10曲	
	複音ハーモニカ名曲レパートリー 2	56703	1,870 (1,700)	各種奏法を習得しながら演奏できる曲集。おおブレネリ/山の音楽家 他全10曲	
	複音ハーモニカ名曲レパートリー 3	56705	1,870 (1,700)	各種奏法を習得しながら演奏できる曲集。たしかなこと/町の居酒屋 他全10曲	
	ハーモニカ曲集 小椋佳のうた	56504	1,870 (1,700)	小椋佳氏のヒットナンバー集。シクラメンのかほり/愛燦爛/夢芝居 他全8曲	
	 楽譜準拠音楽CD	複音ハーモニカスタンダード曲集1	56470	3,630 (3,300)	[複音ハーモニカスタンダード曲集1]に準拠したCDです。(ベース奏法およびカラオケ収録はありません)
		複音ハーモニカスタンダード曲集2	56472	3,630 (3,300)	[複音ハーモニカスタンダード曲集2]に準拠したCDです。(ベース奏法およびカラオケ収録はありません)
		複音ハーモニカスタンダード曲集3	56474	3,630 (3,300)	[複音ハーモニカスタンダード曲集3]に準拠したCDです。(ベース奏法およびカラオケ収録はありません)
複音ハーモニカスタンダード曲集4		56475	3,630 (3,300)	[複音ハーモニカスタンダード曲集4]に準拠したCDです。(ベース奏法およびカラオケ収録はありません)	
ハーモニカアンサンブル曲集1		56495	3,080 (2,800)	[ハーモニカアンサンブル曲集1]に準拠したCDです。(カラオケ収録はありません)	
ハーモニカアンサンブル曲集3		56493	3,080 (2,800)	[ハーモニカアンサンブル曲集3]に準拠したCDです。(カラオケ収録はありません)	
ハーモニカアンサンブル曲集4		56494	3,080 (2,800)	[ハーモニカアンサンブル曲集4]に準拠したCDです。(カラオケ収録はありません)	
複音ハーモニカ名曲レパートリー 1		56702	3,080 (2,800)	[複音ハーモニカ名曲レパートリー 1]に準拠したCDです。(ハーモニカ独奏を収録)	
複音ハーモニカ名曲レパートリー 2		56704	3,080 (2,800)	[複音ハーモニカ名曲レパートリー 2]に準拠したCDです。(ハーモニカ独奏を収録)	
複音ハーモニカ名曲レパートリー 3		56706	3,080 (2,800)	[複音ハーモニカ名曲レパートリー 3]に準拠したCDです。(ハーモニカ独奏を収録)	
 楽譜集 (CD付)	CDブック ハーモニカプレイヤーズアルバム オジエイメイトリオ TVテーマ編	56483	2,860 (2,600)	馴染みのあるテレビ番組のテーマソングを集めたCDブック。サザエさん/ドラえもん/うた 他全7曲	
	CDブック ハーモニカプレイヤーズアルバム ノーブラuns 歌謡曲集	56484	3,520 (3,200)	[ザ・ノーブラuns]の演奏活動の中で、特に演奏回数が多い曲を集めたCDブックです。異邦人/魅せられて/天城越え 他全8曲	
	CDブック ハーモニカアンサンブルアルバム1	56491	3,410 (3,100)	ハーモニカアンサンブルカルテットの楽譜集。アザレアカルテットの演奏CD付です。里の秋/冬景色/荒城の月 他全12曲	
	CDブック カラオケコンサート 演歌・歌謡曲編	56521	3,410 (3,100)	ハーモニカ演奏とカラオケを収録したCD付き曲集。いつでも夢を/好きになった人 他全10曲	
	CDブック カラオケコンサート GS・フォーク編	56522	3,410 (3,100)	ハーモニカ演奏とカラオケを収録したCD付き曲集。さらば恋人/ブルーシャート 他全10曲	
	CDブック カラオケコンサート ポップス編	56523	3,410 (3,100)	ハーモニカ演奏とカラオケを収録したCD付き曲集。野に咲く花のように/恋の季節 他全10曲	
	CDブック カラオケコンサート 美空ひばり編	56524	3,410 (3,100)	ハーモニカ演奏とカラオケを収録したCD付き曲集。みだれ髪/川の流れるように 他全10曲	
	CDブック カラオケコンサート クラシック編	56525	3,410 (3,100)	ハーモニカ演奏とカラオケを収録したCD付き曲集。別れの曲/アニー・ロリー 他全10曲	
CDブック カラオケコンサート 1オクターブ+(プラス)編	56526	3,410 (3,100)	ハーモニカ演奏とカラオケを収録したCD付き曲集。亜麻色の髪の乙女/少年時代 他全10曲		
 楽譜集 (DVD付)	ベース音付 コードハーモニカをはじめよう	56891	4,950 (4,500)	ベース音付コードハーモニカBCH-48を初めて吹く方のために、楽器の取り扱い・奏法などを詳しく説明しているDVD付きの曲集。赤い河の谷間/いつか王子様が/黒い瞳/天国と地獄 全4曲	
	DVD	はじめてのコード&バスハーモニカ	56595	3,850 (3,500)	コード&バス入門DVD。解説と実演で分かりやすく。北の国から/さらば青春/赤とんぼ 他全7曲

★は写真掲載されていません。

メロディオン

ハーモニカ

リコーダー

オルガン
電子楽器

トーンチャイム
ベルハーモニカ

木琴・鉄琴

打楽器

ドラム
マーチング

和楽器

音あそび

キット教材

ハモンド
レスリー

大正琴

ステージ用品
表示用教材

スティック
マレット

出版物

理科教材

コンピューター
ソフトウェア

教材整備
指針

音域表

● 複音ハーモニカ 調子/コードNo.対応表 <メジャー>

		調子の高さ 低い ← → 高い														
		D	D [#]	E	F	F [#]	G	G [#]	A	A [#]	B	C	C [#]	HiD	HiD [#]	
SU-13M		-	-	-	-	-	-	-	-	-	-	13321	-	-	-	
SU-21W		15222	15223	15224	15225	15226	15227	15228	15229	15230	15231	15220	15221	15244	15246	
SU-21Humming		13732	13733	13734	13735	13736	13737	13738	13739	13740	13741	13730	13731	13754	13755	
SU-21SP-N		-	-	-	-	-	-	15578	15579	15580	15581	-	15571	15572	-	-
MH-21		-	-	-	-	-	-	13457	-	13459	-	-	13450	13451	-	-
SUA-23		-	-	-	-	-	13637	-	13639	-	-	13630	13631	-	-	
Humming-24		-	-	-	13255	-	13257	-	13259	-	-	13250	13251	-	-	
SU-24 オクターブ		-	-	-	-	-	-	-	-	-	-	13860	13861	-	-	

メロディオン

ハーモニカ

● 複音ハーモニカ 調子/コードNo.対応表 <マイナー>

		調子の高さ 低い ← → 高い													
		Dm	D [#] m	Em	Fm	F [#] m	Gm	G [#] m	Am	A [#] m	Bm	Cm	C [#] m	HiDm	HiD [#] m
SU-13M		-	-	-	-	-	-	-	13322	-	-	-	-	-	-
SU-21W		15234	15235	15236	15237	15238	15239	15240	15241	15242	15243	15232	15233	15245	15247
SU-21Humming		13744	13745	13746	13747	13748	13749	13750	13751	13752	13753	13742	13743	13756	13757
SU-21SP-N		-	-	-	-	-	15590	-	15592	-	-	-	-	-	-
MH-21		-	-	-	-	-	-	-	13471	-	-	-	-	-	-
SUA-23		-	-	-	-	-	-	-	13651	-	-	-	-	-	-
Humming-24		-	-	-	-	-	13269	-	13271	-	-	-	-	-	-

リコーダー

オルガン
電子楽器

トーンチャイム
ベルハーモニカ

木琴・鉄琴

● 複音ハーモニカ 調子/コードNo.対応表 <ナチュラルマイナー>

		調子の高さ 低い ← → 高い													
		DNm	D [#] Nm	ENm	FNm	F [#] Nm	GNm	G [#] Nm	Anm	A [#] Nm	BNm	CNm	C [#] Nm	HiDNm	HiD [#] Nm
SU-21W		15252	15253	15254	15255	15256	15249	15257	15248	15258	15260	15250	15251	15261	15262

打楽器

ドラム
マーチング

● 10穴ハーモニカ 調子/コードNo.対応表 <メジャー>

		キーの高さ 低い ← → 高い																	
		Low-C	Low-D	Low-E ^b	Low-E	Low-F	G	A ^b	A	B ^b	B	C	D ^b	D	E ^b	E	F	F [#]	High-G
M-20	MANJI	15185	15186	15188	15187	15192	15178	15179	15180	15181	15182	15171	15172	15173	15174	15175	15176	15177	15183
C-20	OLIVE	-	-	-	-	15334	15328	15329	15330	15331	15332	15321	15322	15323	15324	15325	15326	15327	15333
F-20E	FABULOUS	-	-	-	-	-	15048	-	15050	15051	-	15041	-	15043	-	-	-	-	-
F-20J	FABULOUS	-	-	-	-	-	15068	-	15070	15071	-	15061	-	15063	-	-	-	-	-
MR-550	PURE HARP	-	-	-	-	14874	-	14869	-	-	14872	-	14862	14863	14864	14865	14866	14867	14873
MR-550H	PURE HARP	-	-	-	-	14751	14752	14753	14754	14755	14756	14757	14758	14759	14760	14761	14762	14763	14764
MR-300	OVER DRIVE	-	-	-	-	-	14377	-	14379	14380	-	14370	-	14372	-	14374	14375	-	-
PH-20N	HUMMING	-	-	-	-	-	14147	-	14149	14150	-	14140	-	14142	-	14144	14145	-	-
MR-200	HARP MASTER	-	-	-	-	14793	14787	14788	14789	14790	14791	14780	14781	14782	14783	14784	14785	14786	14792
HA-20	HAMMOND	-	-	-	-	49740	49730	49720	49710	49700	49690	49680	49670	49660	49650	49640	49630	49620	49610
MR-350	Pro master	-	-	-	-	49140	49130	49120	49110	49100	49090	49080	49070	49060	49050	49040	49030	49020	49010
SUB30	ULTRA BEND	-	-	-	-	-	-	-	15360	-	-	15351	-	15353	-	-	-	-	-
SNB-20	忍SHINOBI	-	-	-	-	-	-	-	-	-	-	15561	-	-	-	-	-	-	-

和楽器

音あそび

キット教材

ハモンド
レスリー

大正琴

ステージ用品
表示用教材

● 10穴ハーモニカ 調子/コードNo.対応表 <マイナー>

		調子の高さ 低い ← → 高い													
		Low-Fm	Gm	A ^b m	Am	B ^b m	Bm	Cm	D ^b m	Dm	E ^b m	Em	Fm	F [#] m	High-Gm
M-20	MANJI	-	15482	-	15483	15487	-	15481	-	15484	-	15485	15486	-	-

スティック
マレット

出版物

● 10穴ハーモニカ 調子/コードNo.対応表 <ナチュラルマイナー>

		調子の高さ 低い ← → 高い													
		Low-F Nm	G Nm	A ^b Nm	A Nm	B ^b Nm	B Nm	C Nm	D ^b Nm	D Nm	E ^b Nm	E Nm	F Nm	F [#] Nm	High-G Nm
M-20	MANJI	-	15492	-	15493	15497	-	15491	-	15494	-	15495	15496	-	-

理科教材

コンピューター
ソフトウェア

● 10穴ハーモニカ 調子/コードNo.対応表 <カントリー>

		調子の高さ 低い ← → 高い													
		Low-F CT	G CT	A ^b CT	A CT	B ^b CT	B CT	C CT	D ^b CT	D CT	E ^b CT	E CT	F CT	F [#] CT	High-G CT
M-20	MANJI	-	15502	-	15503	15507	-	15501	-	15504	-	15505	15506	-	-

教材整備
指針

音域表

● 10穴ハーモニカ 調子/コードNo.対応表 <セブンス>

		調子の高さ 低い ← → 高い													
		Low-F 7th	G 7th	A ^b 7th	A 7th	B ^b 7th	B 7th	C 7th	D ^b 7th	D 7th	E ^b 7th	E 7th	F 7th	F [#] 7th	High-G 7th
M-20	MANJI	-	15512	-	15513	15517	-	15511	-	15514	-	15515	15516	-	-