

ハーモニカ

シングルハーモニカ / 児童向けハーモニカ / 複音ハーモニカ / クロマチックハーモニカ
トレモロクロマチックハーモニカ / ソプラノシングルハーモニカ / アルトシングルハーモニカ
バリトンハーモニカ / スライド式コードハーモニカ / コードハーモニカ / ダブルバスハーモニカ
10ホールズハーモニカ / サイレンサー付10穴ハーモニカ / ミニハーモニカ / 調子笛

HARMONICA

新しい音、新しいカタチ、新しいアイデア。驚きや喜びを感じられる「新しい何か」があるハーモニカを創り出したいと私たちは考えています。そして、そういった斬新なアイデアから生まれた冒険的なモデルが数多くあります。それらが存在し得たのはアイデアをカタチにする確かな技術力があるからこそ。発想力と技術力からスズキハーモニカは生まれています。

スズキ ハーモニカ

検索



ハーモニカライフに
役立つ情報を随時更新中。

検索ワードは

検索

スズキハーモニカに関する最新の情報をお届けしています。
もっともっと楽しいハーモニカライフのためにスズキウェブ
サイトをご活用ください!



- カatalogや実際に音の試聴ができる製品情報
- 製品をご愛用いただいているプレイヤーの方からのコメントや動画
- お手入れの仕方やよくあるトラブルなど、ハーモニカに関する様々なQ&A
- 「ハーモニカTV」では講習会の様子やプレイヤーのライブ映像を公開
- オーダーメイドハーモニカのご注文

HARMONICA

心をこめてお届けしています。

ハーモニカは小さく手軽な楽器ですが、部品1つ1つに高い精度が求められる繊細な楽器です。私たちはよりよい音にこだわり、ハーモニカの部品を作るための機械から開発しています。全てに心をこめて、スズキハーモニカをお届けしています。

ハーモニカができるまで

ハーモニカは様々な種類があり、使われている素材(金属、樹脂、木など)によって製造工程も異なります。ここでは金属カバーの10ホールズハーモニカができるまでをご紹介します。



右は10ホールズハーモニカを分解した写真です。どんな種類のハーモニカも主にこの4つの部品からできています。上から音の流れを作るカバー、リードを取り付けるプレート、ハーモニカが音を出すためのリード、これらを乗せるボディ。どれもハーモニカを作るうえで、とても大切な部品たちです。

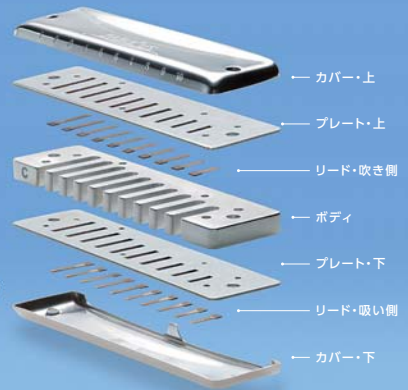

STEP 1 カバーをつくる

プレス機で材料となる金属の板からカバーに使用する分を打ち抜き、それをカバーの形に曲げます。

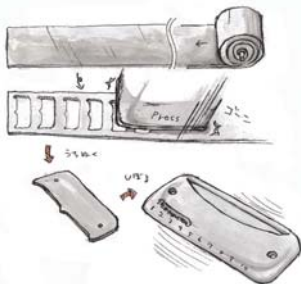

STEP 2 プレートを つくる

プレートには真鍮製の板を使います。この板に、プレス機でビス穴やリード取り付けマドを打ち抜き、プレートの大きさに切断します。

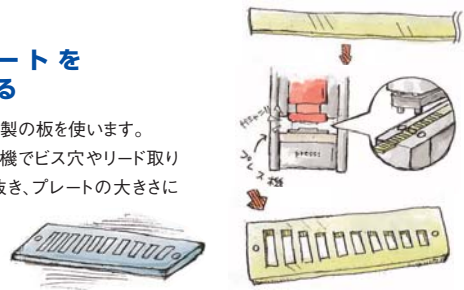

STEP 3 ボディをつくる

A 金属の場合

10ホールズの場合、髪に使用する「くし」のような形をしています。くしになる溝が彫られた金属の材料から必要な厚さに切り分けます。

B プラスチックの場合

ボディがプラスチックの場合、射出成形機という機械を使います。ボディの型にプラスチックの材料を流し込んで成形します。

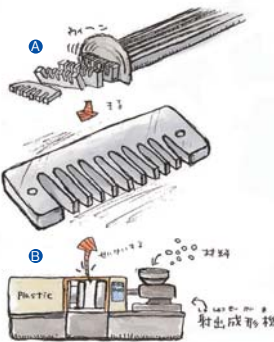

STEP 4 リードをつくる

- 1 リードの多くはリン青銅という金属が材料になっています。これを薄く細長くした板を使います。
- 2 ①の中央を薄く削り、各音に適した厚みにします。
- 3 ②をリードの形に打ち抜きます。

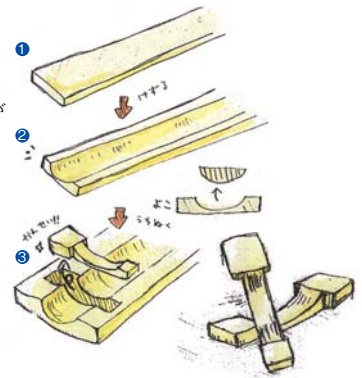

STEP 5 プレートにリードをとりつける

- 1 スポット溶接機という機械を使い、「2」で作ったプレートのリード取り付けマドにリードを溶接します。
- 2 リードを全て溶接したら、工具を使いリードに反りをつけます。リードは息を受けて発音するため適度な反りが必要です。
- 3 マイクで音を拾い、周波数を確認しながら1音ずつ調律します。



STEP 6 くみたてる

- 1 「5」でできたリードプレートをボディに取り付けます。品質と音のチェックをします。
 - ✓ 空気を流していないか
 - ✓ リードが当たっていないか
 - ✓ 正しい音が出ているか
- 2 ①にカバーを取り付けます。再度、品質と音のチェックをします。
 - ✓ 空気を流していないか
 - ✓ リードが当たっていないか
 - ✓ 正しい音が出ているか
- 3 最後にアルコールでキレイに磨き、付属品と一緒にケースに収めて完成です。

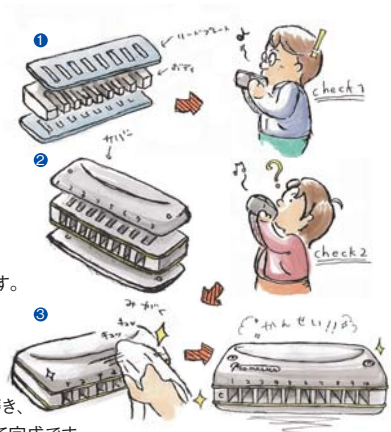

メロディオン

ハーモニカ

リコーダー

オルガン
電子楽器

トーンチャイム
ベルハーモニカ

木琴・鉄琴

打楽器

ドラム
マーチング

和楽器

音あそび

キット教材

ハモンド
レスリー

大正琴

弦楽器

ステージ用品
表示用教材

スティック
マレット

出版物

理科教材

コンピューター
ソフトウェア

教材整備
指針

音域表

▶ シングルハーモニカ(幼稚園・保育園・小学校低学年用)

音階が順番に並んでいる、正常音配列の教育用ハーモニカです。吹く音・吸う音が視覚的にわかりやすいデザイン。
正確な音程と、子ども達の息でも鳴らしやすく、怪我をしにくい設計。音楽の入り口として、教育用楽器の工夫とノウハウがたくさんつまっています。

S-15C Webで聴ける♪

価格 ¥1,350+税 CN.13011

音域：15穴 15音 $g^1 \sim g^2$
材質：ステンレスカバー・PPボディ
寸法：150×40×24mm
重量：本体63g ケース40g
付属品：ブローケース・ヒモ



S-22C Webで聴ける♪

価格 ¥1,500+税 CN.13012

音域：22穴 22音 $c^1 \sim c^4$
材質：ステンレスカバー・PPボディ
寸法：188×40×24mm
重量：本体80g ケース50g
付属品：ブローケース・ヒモ



吹き・吸いが解りやすい
どれみ表記

楽器に記されている音名は吹く音を奥に、吸う音は手前に表記しています。音の出し方を視覚的・感覚的にとらえることができます。



楽器を守る
ブローケース付き

軽くて持ち運びにも便利な、簡単に収納できるかわいいケースが付属。大切な楽器をキズから守ります。



信頼性の高い国内生産

ちいさな息でも十分に音を鳴らすためには、高い加工精度が必要になります。また、金属の断面が口に触れないように設計されていますので安心してお使いいただけます。



◎音階配列表

◎吹き ○吸い

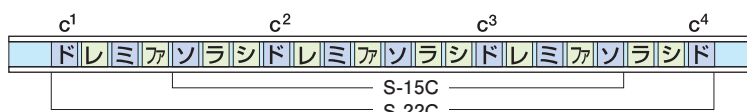

▶ 児童向け10穴ハーモニカ エアウェーブ

AW-1 Webで聴ける♪

ブルー J CN.14931 / レッド J CN.14932 / オレンジ J CN.14933

価格 各¥1,200+税

詳しい使用方法はスズキ webサイト製品ページへ

音域：10穴20音
調子：C
材質：ABS(カバー・ボディ)・アルミプレート
寸法：165×57×20mm
重量：70g
付属品：楽譜(きらきらぼし・茶色的小びん・ハッピーバースデイトゥーユー・擬音)
備考：Made in China



穴と穴の間隔を広くし、1音ずつの演奏がしやすくなっている幼児向けの10穴ハーモニカです。口当たりの良い樹脂製カバーと角の無いデザインで安全にお使いいただけます。楽譜が読めなくてもすぐに簡単に演奏できます。ブルー、レッド、オレンジの3色。

◎音階配列表

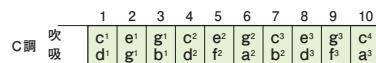

● シングルハーモニカ(幼稚園・保育園・小学校低学年用)

品名	コードNo.	品番	価格	規格	梱包単位
シングルハーモニカ	13011	S-15C	¥1,350+税	15穴 15音 $g^1 \sim g^2$ 正常音配列 ブローケース・ヒモ付	10
	13012	S-22C	¥1,500+税	22穴 22音 $c^1 \sim c^4$ 正常音配列 ブローケース・ヒモ付	10

● 児童向け10穴ハーモニカ

品名	コードNo.	品番	価格	規格	梱包単位
エアウェーブ	14931	AW-1 ブルー J	¥1,200+税	10穴 20音 C調 楽譜付 カラー=ブルー	10
	14932	AW-1 レッド J	¥1,200+税	10穴 20音 C調 楽譜付 カラー=レッド	10
	14933	AW-1 オレンジ J	¥1,200+税	10穴 20音 C調 楽譜付 カラー=オレンジ	10

メロディオン

ハーモニカ

リコーダー

オルガン
電子楽器

トーンチャイム
ベルハーモニカ

木琴・鉄琴

打楽器

ドラム
マーチング

和楽器

音あそび

キット教材

ハモンド
レスリー

大正琴

弦楽器

ステージ用品
表示用教材

スティック
マレット

出版物

理科教材

コンピューター
ソフトウェア

教材整備
指針

音域表

▶ 13穴複音ハーモニカ

ハミングメイト

SU-13M



価格 各¥2,500+税

C調 CN.13321 Am調 CN.13322



音域：13穴
調子：C・Am調
材質：ステンレスカバー・ABSボディ
寸法：110×28×21mm
重量：68g
梱包単位：6

トレモロ
ハーモニカの扉
ハミングメイトと楽譜
&解説書、お手本CD
がセットになった体験
入門パッケージです。
P67参照

交換用リードプレート P66参照

いつでも、どこにでも持ち歩けるポケットサイズの13穴複音ハーモニカです。「メイト」とは「相棒」とか「仲間」という意味です。ハミングメイトが手にした方にとっての「音楽の相棒」となるようお願いを込めました。気軽に始めたい方にはもちろんプレゼントにもオススメです。



<ド>の位置がわかるポジションマーク



SU-13M/SU-21W/SU-21Humming/SU-215P+V/Humming-24の5つのモデルは、ボディに<ド>の位置がわかるポジションマークを採用しています。ハーモニカに慣れるまでは、吹き始めの音がどこにあるのか迷いがち。そんな時にもポジションマークが音を探す目安になります。演奏に慣れてきた方にも、複雑なアレンジの曲や速いパッセージを演奏する際、サウンドポジションを見失うことなく演奏に集中していただけるメリットがあります。

▶ 21穴複音ハーモニカ

スズキ 高級ハミング

SU-21W



価格 各¥7,500+税

CN.15220 ~ 15262



音域：21穴
調子：メジャー 14調子・マイナー 14調子
ナチュラルマイナー 14調子
材質：真鍮+クローム鍍金カバー・天然木繊維入ボディ
寸法：165×30×25mm
重量：150g
付属品：ABSケース
梱包単位：6

交換用リードプレート P66参照

SU-21Wのボディは「天然木繊維入り樹脂ボディ」を採用。この素材は成分の半分以上が木(木繊維)で出来ています。その為、樹脂製ハーモニカでありながら、伝統的な木製ハーモニカの音色を味わうことができます。樹脂製ボディですので、木製ボディにありがちな水分による変形の問題もありません。心ゆくまで演奏を楽しんでいただけます。(シャンソン調律など、特殊チューニングにも対応します。※別途 特注料金が必要です。)

Artist comments

アーティストコメント



ハーモニカ奏者 Mitsue Kusunoki 楠 光恵

どの調子でも、少量の息で明るく伸びやかな音色の出る楽器です。奏者の想いに応えてくれるので、綺麗な音で演奏するのが難しかった低音部分や低音調子、ベース奏法などの演奏が楽しめます。そして、高音域は今までにない澄みきった音がするので、気持ち良く演奏することが可能です。初心者からプロ奏者まで愛用できる楽器です!



ハーモニカ奏者 Yuko Yanagawa 柳川 優子

「クリア」に広がる音色の中にも、木製ハーモニカの「まるく包み込むような柔らかさ」が混合された、今までは無かった響きです。特に高音域は出しやすく、キンキンとした音は抑えられている感じがします。また樹脂製ボディなので、軽い息でも息漏れせず簡単に音が出ることも特長の一つだと思います。本体は水分にも強いので膨れる事ありませんし、分解すれば水洗いも出来て衛生的にも安心ですね!

スズキ ハミング

SU-21 Humming

価格 各¥5,500+税

CN.13730 ~ 13757



音域：21穴
調子：メジャー 14調子・マイナー 14調子
材質：真鍮+クローム鍍金カバー・ABSボディ
寸法：164×31×23mm
重量：128g
付属品：ABSケース
梱包単位：6

交換用リードプレート P66参照

圧倒的な音の鳴り、吹きやすさにより、大変好評のモデルです。真鍮製のカバーは、より豊かな音色を引き出します。(ナチュラルマイナー配列やシャンソン調律など、特殊チューニングにも対応します。※別途 特注料金が必要です。)

● 複音ハーモニカ コードNo.一覧表

	調子の高さ													
	低い ←							→ 高い						
音階:メジャー	D	D [♯]	E	F	F [♯]	G	G [♯]	A	A [♯]	B	C	C [♯]	HiD	HiD [♯]
SU-13M	-	-	-	-	-	-	-	-	-	-	13321	-	-	-
SU-21W	15222	15223	15224	15225	15226	15227	15228	15229	15230	15231	15220	15221	15244	15246
SU-21Humming	13732	13733	13734	13735	13736	13737	13738	13739	13740	13741	13730	13731	13754	13755
音階:マイナー	Dm	D [♯] m	Em	Fm	F [♯] m	Gm	G [♯] m	Am	A [♯] m	Bm	Cm	C [♯] m	HiDm	HiD [♯] m
SU-13M	-	-	-	-	-	-	-	13322	-	-	-	-	-	-
SU-21W	15234	15235	15236	15237	15238	15239	15240	15241	15242	15243	15232	15233	15245	15247
SU-21Humming	13744	13745	13746	13747	13748	13749	13750	13751	13752	13753	13742	13743	13756	13757
音階:ナチュラルマイナー	DNm	D [♯] Nm	ENm	FNm	F [♯] Nm	GNm	G [♯] Nm	ANm	A [♯] Nm	BNm	CNm	C [♯] Nm	HiDNm	HiD [♯] Nm
SU-21W	15252	15253	15254	15255	15256	15249	15257	15248	15258	15260	15250	15251	15261	15262

🕒 納品にお時間をいただく場合がございます。

13穴複音ハーモニカ / 21穴複音ハーモニカ
23穴複音ハーモニカ / 24穴複音ハーモニカ

▶ 21穴複音ハーモニカ

SU-21SP-N NEW

価格 各¥4,200+税

CN.15571~15592

交換用リードプレート P66参照

音域 : 21穴
調子 : G・G[♯]・A・A[♯]・C・C[♯]・Gm・Am調
材質 : ステンレスカバー・ABSボディ
寸法 : 164×30×22mm
重量 : 121g
付属品 : EVAケース
梱包単位 : 6
備考 : Made in China
(リードは日本製)



コストパフォーマンスの高さが魅力。とても吹きやすい、入門者に最適なモデルです。

高級ミヤタ MH-21

価格 各¥9,500+税

CN.13450他

音域 : 21穴
調子 : D・G・A・A[♯]・C・C[♯]・Dm・Gm・Am調
材質 : 真鍮+クロム鍍金カバー・かえでボディ
寸法 : 164×31×23mm
重量 : 124g
付属品 : ABSケース
梱包単位 : 6



故宮田東峰氏監修ハーモニカの復刻モデル。当時のものに限りなく近い形で製作しました。

▶ 23穴複音ハーモニカ

スタンダード

SUA-23

価格 各¥4,500+税

CN.13630他

音域 : 23穴
調子 : D・G・A・A[♯]・C・C[♯]・Dm・Gm・Am調
材質 : ステンレスカバー・ABSボディ
寸法 : 175×30×25mm
重量 : 137g
付属品 : ABSケース
梱包単位 : 6



リード、本体をはじめ細かい部分に至るまで、厳選された材料を使用しました。

▶ 24穴複音ハーモニカ

高級スズキ・ハミング

Humming-24

価格 各¥8,000+税

CN.13250他

音域 : 24穴
調子 : F・G・A・C・C[♯]・Gm・Am調
材質 : 真鍮+クロム鍍金カバー・ABSボディ
寸法 : 180×30×23mm
重量 : 149g
付属品 : ソフトケース
梱包単位 : 6



24穴複音ハーモニカの高級機種です。
21穴複音ハーモニカのハミングと同様「ド」の位置を教えるポジションマークを採用しました。

オクターブハーモニカ

SU-24オクターブ

価格 各¥6,500+税

C調 CN.13860 C[♯]調 CN.13861

音域 : 24穴
調子 : C・C[♯]調
材質 : ステンレスカバー・ABSボディ
寸法 : 178×28×23mm
重量 : 120g
付属品 : ABSケース
梱包単位 : 6



オクターブ違いのリードが重厚で美しい響きを奏でます。

◎音階配列表

(C調)



(Am調)・(ANm調 ※ソの音がソの音になります。)



● 複音ハーモニカ コードNo.一覧表

音階:メジャー	調子の高さ													
	低い ←	D	D [♯]	E	F	F [♯]	G	G [♯]	A	A [♯]	B	C	C [♯]	高い →
SU-21SP-N	-	-	-	-	-	15578	15579	15580	15581	-	15571	15572	-	-
MH-21	13452	-	-	-	-	13457	-	13459	13460	-	13450	13451	-	-
SUA-23	13632	-	-	-	-	13637	-	13639	13640	-	13630	13631	-	-
Humming-24	-	-	-	13255	-	13257	-	13259	-	-	13250	13251	-	-
SU-24 オクターブ	-	-	-	-	-	-	-	-	-	-	13860	13861	-	-
音階:マイナー	Dm	D [♯] m	Em	Fm	F [♯] m	Gm	G [♯] m	Am	A [♯] m	Bm	Cm	C [♯] m	HiDm	HiD [♯] m
SU-21SP-N	-	-	-	-	-	15590	-	15592	-	-	-	-	-	-
MH-21	13464	-	-	-	-	13469	-	13471	-	-	-	-	-	-
SUA-23	13644	-	-	-	-	13649	-	13651	-	-	-	-	-	-
Humming-24	-	-	-	-	-	13269	-	13271	-	-	-	-	-	-

📌 納品にお時間をいただく場合がございます。

メロディオン

ハーモニカ

リコーダー

オルガン
電子楽器

トーンチャイム
ベルハーモニ

木琴・鉄琴

打楽器

ドラム
マーチング

和楽器

音あそび

キット教材

ハモンド
レスリー

大正琴

弦楽器

ステージ用品
表示用教材

スティック
マレット

出版物

理科教材

コンピューター
ソフトウェア

教材整備
指針

音域表

▶ クロマチックハーモニカ(ファビュラスシリーズ)

至極の吹奏感を求め誕生した“ファビュラスシリーズ”。精密加工されたプラスチック(真鍮)本体は高気密であり、高いレスポンスを実現しています。また、その剛性により、リード本来の音を余すことなく表現できます。さらに銀鍍金を施すことにより、滑らかで丸みを持った音質に仕上がりました。

FABULOUS F-64C

価格 ¥195,000+税

Webで
聴ける♪

音域：16穴 64音 c~d¹ スライド式クロマチック
スライドアクション：ロングストローク(クロス配列)
材質：真鍮+銀鍍金カバー
真鍮+銀鍍金ボディ
真鍮+金鍍金マウスピース
寸法：197×45×31mm
重量：760g
付属品：牛革ケース



FABULOUS F-48C F-48S

価格 各¥170,000+税

Webで
聴ける♪

音域：12穴 48音 c¹~d¹ スライド式クロマチック
スライドアクション：F-48C ロングストローク(クロス配列)
F-48S/F-48SQ ショートストローク(ストレート配列)
材質：真鍮+銀鍍金カバー
真鍮+銀鍍金ボディ
真鍮+金鍍金マウスピース
寸法：160×45×31mm
重量：655g
付属品：牛革ケース



F-48S

F-48SQについて

F-48SQはクラシック奏者の要望により誕生したモデルです。吹き口を丸型から角型に大きく、またマウスピースの唇へのあたり面を平らにし薄くすることによって、奏者の息がよりリードに伝わりやすくなりました。レスポンス、ダイナミクスがさらに向上し、早いパッセージから表現豊かなロングトーンまで、クラシック奏者が求める鋭敏な表現を可能にしました。※より丸みのある音色、音楽表現をご希望の方はF-48S、F-48Cをお勧めいたします。

▶ クロマチックハーモニカ(シリウスシリーズ)

交換用リードプレート P66参照

ファビュラスで培ったノウハウを余す事無く注ぎ込んだシリウスシリーズ。更にカバー、リード、プレートに至るまで全てを厳選しより幅広い演奏表現が可能に。パフォーマンスの高さは従来モデルを凌駕する、クロマチックハーモニカの新スタンダードと言えるモデルです。

S-64C

価格 ¥42,000+税

Webで
聴ける♪

音域：16穴 64音 c~d¹ スライド式クロマチック
スライドアクション：ロングストローク(クロス配列)
材質：真鍮(プラスチック加工)+黒クローム鍍金カバー
ABS+真鍮ウエート入ボディ+真鍮+銀鍍金マウスピース
寸法：195×45×31mm
重量：395g
付属品：ABSケース



S-56C S-56S

価格 各¥39,000+税

Webで
聴ける♪

音域：14穴 56音 g~d¹ スライド式クロマチック
スライドアクション：S-56C ロングストローク(クロス配列)
S-56S ショートストローク(ストレート配列)
材質：真鍮(プラスチック加工)+黒クローム鍍金カバー
ABS+真鍮ウエート入ボディ+真鍮+銀鍍金マウスピース
寸法：177×45×31mm
重量：368g
付属品：ABSケース



S-56S

S-48S

価格 ¥36,000+税

Webで
聴ける♪

音域：12穴 48音 c¹~d¹ スライド式クロマチック
スライドアクション：ショートストローク(ストレート配列)
材質：真鍮(プラスチック加工)+黒クローム鍍金カバー
ABS+真鍮ウエート入ボディ+真鍮+銀鍍金マウスピース
寸法：158×45×31mm
重量：334g
付属品：ABSケース



Artist comments

アーティストコメント



ハーモニカ奏者
Koei Tanaka 田中光榮

演奏者が真に求める楽器。それは「素晴らしい音がする」ということは言うまでもありません。肝心なのは「いかにこちらのコントロールやイメージ、感情的に確に追従してくれるか?」と考えます。抜群のレスポンスと粘りを持つリード、斬新な構造や材質のボディ、口当たりの良いマウスピースとカバープレートの形状。全てが考え抜かれて製作されたスズキクロマチックハーモニカは、それをいとも簡単にクリアし、さらに味わったことのない新しい音楽的インスピレーションまで与えてくれる。「演奏者はひたすら自分の音楽だけに集中すれば良い」と楽器が語りかけてくれるようだ。

●クロマチックハーモニカ

品名	コードNo.	品番	価格	規格	梱包単位
クロマチックハーモニカ (ファビュラスシリーズ)	13211	F-64C	¥195,000+税	16穴 ロングストローク (クロス配列) c~d ¹ 牛革ケース付	1
	13191	F-48C	¥170,000+税	12穴 ロングストローク (クロス配列) c ¹ ~d ¹ 牛革ケース付	1 ★
	13192	F-48S	¥170,000+税	12穴 ショートストローク (ストレート配列) c ¹ ~d ¹ 牛革ケース付	1
	13193	F-48SQ	¥195,000+税	12穴 ショートストローク (ストレート配列) c ¹ ~d ¹ 牛革ケース付	1 ★
クロマチックハーモニカ (シリウスシリーズ)	13215	S-64C	¥42,000+税	16穴 ロングストローク (クロス配列) c~d ¹ ABSケース付	6
	13205	S-56C	¥39,000+税	14穴 ロングストローク (クロス配列) g~d ¹ ABSケース付	6 ★
	13206	S-56S	¥39,000+税	14穴 ショートストローク (ストレート配列) g~d ¹ ABSケース付	6
	13196	S-48S	¥36,000+税	12穴 ショートストローク (ストレート配列) c ¹ ~d ¹ ABSケース付	6

※スライドアクションについてはP49をご覧ください。★は写真掲載されていません。

▶ バスクロマチックハーモニカ(シリウスシリーズ)

S-48Bは、通常の12穴48音クロマチックハーモニカと同じ奏法とサイズ感で、チェロと同じ低音域を演奏できるバスクロマチックハーモニカです。今までは、この音域の曲をハーモニカで演奏しようとした場合、バスハーモニカという選択肢しかありませんでしたが、これからはS-48Bより気軽に演奏していただけます。ハーモニカを使ったアンサンブルにおいてS-48Bを使うことで、より広い音域、音楽的表現をカバーできるようになるでしょう。

S-48B 近日発売

2019年7月発売予定
CN.13197

音域：12穴 48音 C～d² スライド式クロマチック
スライドアクション：超ロングストローク(クロス配列)
材質：真鍮+特殊鍍金カバー
真鍮+特殊鍍金マウスピース
ABSボディ
寸法：160×48×38mm
重量：300g
付属品：EVAケース



チェロと同じ音域をカバーする最小クラスの低音楽器。

シリウスシリーズ音域表

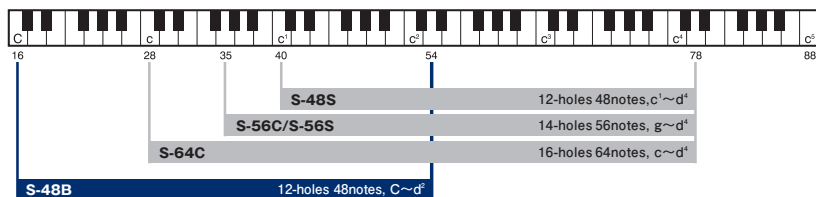

▶ クロマチックハーモニカ(グレゴアモデル) 交換用リードプレート P66参照

ハーモニカプレーヤー「グレゴア・マレ」シグネチャーモデル。グレゴア氏の求めていた音へのこだわり、それが「ダークサウンド(深みのある音色)」でした。さらにその音色を細分化する2種類の異なるカバー、材質や色、配列などグレゴア氏からの数々の提案がなされ、それらを製品にフィードバック。細部にまでグレゴア氏のエスプリを感じられるモデルです。

G-48

価格 ¥38,000+税

CN.13021



音域：12穴 48音 c¹～d⁴ スライド式クロマチック
スライドアクション：ロングストローク(クロス配列)
材質：真鍮+特殊鍍金カバー
ABS+真鍮ウェイト入ボディ
真鍮+特殊鍍金マウスピース
寸法：158×45×31mm
重量：341g
付属品：ABSケース



音量があり、明るく力強いアグレッシブな音色です。ダークブルーの特殊鍍金は、耐久性・衛生面においても優れています。

G-48W

価格 ¥42,000+税

CN.13031



音域：12穴 48音 c¹～d⁴ スライド式クロマチック
スライドアクション：ロングストローク(クロス配列)
材質：ウォルナット
ABS+真鍮ウェイト入ボディ
真鍮+特殊鍍金マウスピース
寸法：158×45×32mm
重量：312g
付属品：ABSケース



演奏しやすく、手にフィットし、よりメロウでダークな音色です。クロマチックハーモニカに木製カバーを用いた世界初の量産モデルです。

Artist comments

アーティストコメント



ハーモニカ奏者
Grégoire Maret グレゴア・マレ

G-48、G-48Wは美しいメロディーを奏でられる素晴らしい楽器です。奏者を新しい世界へと導く無限の可能性を感じます。純粋にハーモニカが好きでアマチュアの方から、更なる高みを目指し最良の楽器を求めているプロの方まで、全ての方に使っていただきたいと思っています。クロマチックハーモニカは「声」みたいな音色を持つ点でユニークな楽器。他の楽器ではできない表現が可能です。どんな音色にもハマる楽器なのに充分に開拓されていない、だから可能性や発見がまだまだあると思います。

●クロマチックハーモニカ

品名	コードNo.	品番	価格	規格	梱包単位
バスクロマチックハーモニカ(シリウスシリーズ)	13197	S-48B	2019年7月発売予定	12穴 超ロングストローク(クロス配列) C～d ² EVAケース付	1
クロマチックハーモニカ(グレゴアモデル)	13021	G-48	¥38,000+税	12穴 ロングストローク(クロス配列) c ¹ ～d ⁴ ABSケース付	6
	13031	G-48W	¥42,000+税	12穴 ロングストローク(クロス配列) c ¹ ～d ⁴ ABSケース付	6

※スライドアクションについてはP49をご覧ください。

メロディオン

ハーモニカ

リコーダー

オルガン
電子楽器

トーンチャイム
ベルハーモニカ

木琴・鉄琴

打楽器

ドラム
マーチング

和楽器

音あそび

キット教材

ハモンド
レスリー

大正琴

弦楽器

ステージ用品
表示用教材

スティック
マレット

出版物

理科教材

コンピューター
ソフトウェア

教材整備
指針

音域表

▶ クロマチックハーモニカ (SCXシリーズ)

交換用リードプレート P66参照

スズキ・クロマチックのスタンダード・モデル。高精度の部品加工による高い気密性により、吹きやすく、素早いレスポンスが得られます。初心者からプロフェッショナルまでご使用いただける、コストパフォーマンスの高いモデルです。

SCX-64

価格 ¥28,000+税 CN.13068

音域：16穴 64音 c~d⁴ スライド式クロマチック
 スライドアクション：ロングストローク(クロス配列)
 材質：真鍮+クローム鍍金カバー・ABSボディ
 寸法：195×45×30mm
 重量：290g
 付属品：ABSケース



SCX-56

価格 ¥24,000+税 CN.13063

音域：14穴 56音 g~d⁴ スライド式クロマチック
 スライドアクション：ロングストローク(クロス配列)
 材質：真鍮+クローム鍍金カバー・ABSボディ
 寸法：177×45×30mm
 重量：260g
 付属品：ABSケース



SCX-48

価格 ¥20,000+税 CN.13072

音域：12穴 48音 c¹~d⁴ スライド式クロマチック
 スライドアクション：ロングストローク(クロス配列)
 材質：真鍮+クローム鍍金カバー・ABSボディ
 寸法：158×45×30mm
 重量：235g
 付属品：ABSケース



▶ トレモロクロマチックハーモニカ

滑らかな吹き口とスムーズな動きのレバー、なだらかな曲線を描く美しいフォルム、そしてダブルリードが醸し出す、やわらかく上品な音色。演奏法は従来のスライド式クロマチックハーモニカと同様です。プレーヤーを満足させる究極の一本となることでしょう。

SCT-128



価格 ¥55,000+税 CN.13151

音域：16穴 64音 c~d⁴ スライド式クロマチック
 スライドアクション：ロングストローク(クロス配列)
 材質：真鍮+クローム鍍金カバー・ABSボディ
 寸法：195×80×30mm
 重量：417g
 付属品：EVAケース



● クロマチックハーモニカ・トレモロクロマチックハーモニカ

品名	コードNo.	品番	価格	規格	梱包単位
クロマチックハーモニカ (SCXシリーズ)	13068	SCX-64	¥28,000+税	16穴 ロングストローク(クロス配列) c~d ⁴ ABSケース付	6
	13063	SCX-56	¥24,000+税	14穴 ロングストローク(クロス配列) g~d ⁴ ABSケース付	6
	13072	SCX-48	¥20,000+税	12穴 ロングストローク(クロス配列) c ¹ ~d ⁴ ABSケース付	6
トレモロクロマチックハーモニカ	13151	SCT-128	¥55,000+税	16穴 ロングストローク(クロス配列) c~d ⁴ EVAケース付	1

※スライドアクションについてはP49をご覧ください。🟢 納品にお時間をいただく場合がございます。

◎音階配列表

吹	c	e	g	c ¹	c ¹	e ¹	g ¹	C ²	C ²	e ²	g ²	C ³	C ³	e ³	g ³	C ⁴	平常時	(C調)	
吸	d	f	a	b	d ¹	f ¹	a ¹	C ²	C ²	e ²	g ²	C ³	C ³	e ³	g ³	C ⁴			
吹	c ¹ d ¹	e ¹ f ¹	g ¹ a ¹	c ¹ d ¹	c ¹ d ¹	e ¹ f ¹	g ¹ a ¹	C ² d ²	C ² d ²	e ² f ²	g ² a ²	C ³ d ³	C ³ d ³	e ³ f ³	g ³ a ³	C ⁴ d ⁴	レバーを押した時	(C#調)	
吸	d ¹ e ¹	f ¹ g ¹	a ¹ b ¹	b ¹ c ¹	d ¹ e ¹	f ¹ g ¹	a ¹ b ¹	b ¹ c ¹	d ² e ²	e ² f ²	g ² a ²	b ² c ²	C ³ d ³	C ³ d ³	e ³ f ³	g ³ a ³	C ⁴ d ⁴		

12穴 ※
14穴
16穴

※S-48Bの音域は2オクターブ低いC~d⁴です。

メロディオン

ハーモニカ

リコーダー

オルガン
電子楽器

トーンチャイム
ベルハーモニカ

木琴・鉄琴

打楽器

ドラム
マーチング

和楽器

音あそび

キット教材

ハモンド
レスリー

大正琴

弦楽器

ステージ用品
表示用教材

スティック
マレット

出版物

理科教材

コンピューター
ソフトウェア

教材整備
指針

音域表

クロマチックハーモニカのスライドアクションについて

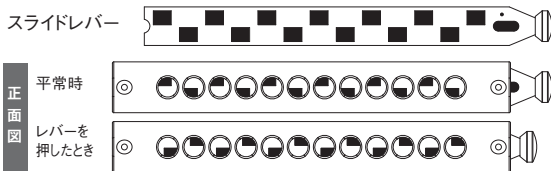

●ロングストローク(クロス配列)※

スライドの移動距離が長い分、吹き穴が大きく多くの息を送ることが出来ます。音の立ち上がり、音抜けが良く低音部は特にパワフルな音が得られます。

※S-48Bは超ロングストロークです。

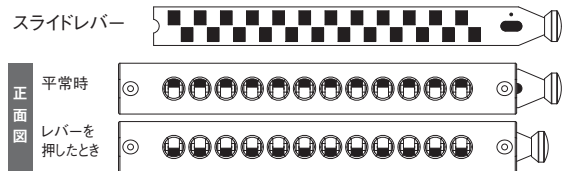

●ショートストローク(ストレート配列)

スライドの移動距離が短く、スライドを押したときの音の切り替わりが早い為、細かい音使いに有利です。また音の入り口がロングストロークより小さい為、適度な抵抗があり音をコントロールしやすいのが特徴です。

クロマチックハーモニカのよくある質問

Q 低音部、高音部がうまく発音しません。故障ではないですか？

A それは口腔内の空間がポイントです。

低音の吸い音が出なかったり、音が詰まったりしているように感じるのは、音を鳴らすための空間が口の中に作られていないからです。ハーモニカを吹くとき、奏者の口腔内もハーモニカと合わせて1つの楽器であるということが言えます。すべての音をきれいに発音させるには、口笛と同じように、それぞれの音に合った空間を作ってあげることが必要になります。とにかくたくさんハーモニカに触れ、練習を重ねることで音に合った口腔内の空間を瞬時に作れるようになるのです。

Q しばらく吹いていると、音が出にくくなってきますが…

A それは「バルブ」による現象です。

吹き始めは問題無いのに、吹いているうちに音の出だしが詰まってきて、ごく弱い息では音が出なくなることがあります。この時、少し強く吹くと「ツッー」と弾けるように音が出ます。これは「バルブ」が原因で起こる現象です。ハーモニカは寒い時期に冷えやすく、暖かい空気が入り込むとリードプレートとバルブとの接触面に水滴が付き、バルブが貼り付いてしまいます。この現象を防ぐためには、演奏前にポケットに入れたり、常に触ったりしてハーモニカを暖めることが大切です。

webで解説動画をご覧ください。

▶ ソプラノシングルハーモニカ

SS-37

価格 ¥30,000+税

CN.13121

音域：37穴 37音 c¹~c⁴
 調子：C調
 材質：真鍮+ブラックコートカバー・かえでボディ
 寸法：325×60×55mm
 重量：850g
 付属品：木製レザー張ケース



上段が派生音、下段が幹音で構成された、鍵盤楽器と同じ音階を持つシングルハーモニカで、吹いて音を出します。アンサンブルに加える場合には、特に副旋律やリズムパートに用いると、いっそう華やかな演奏になり、ソプラノシングルハーモニカの魅力が引き立つでしょう。

◎音階配列表

吹	c ¹ d ¹	d ¹ e ¹	f ¹ g ¹	g ¹ a ¹	a ¹ b ¹	c ² d ²	d ² e ²	f ² g ²	g ² a ²	a ² b ²	c ³ d ³	d ³ e ³	f ³ g ³	g ³ a ³	a ³ b ³
吹	c ¹	d ¹	e ¹	f ¹	g ¹	a ¹	b ¹	c ²	d ²	e ²	f ²	g ²	a ²	b ²	c ³

▶ アルトシングルハーモニカ

AS-37

価格 ¥30,000+税

CN.13122

音域：37穴 37音 c~c³
 調子：C調
 材質：真鍮+ブラックコートカバー・かえでボディ
 寸法：325×60×55mm
 重量：850g
 付属品：木製レザー張ケース



ソプラノシングルよりも1オクターブ低い音域を持つアルトシングルハーモニカで、吹いて音を出します。特にバスハーモニカに重ねてベースパートに用いると、低音に厚みを出し安定した演奏に仕上がります。

◎音階配列表

吹	c ¹ d ¹	d ¹ e ¹	f ¹ g ¹	g ¹ a ¹	a ¹ b ¹	c ² d ²	d ² e ²	f ² g ²	g ² a ²	a ² b ²	c ³ d ³	d ³ e ³	f ³ g ³	g ³ a ³	a ³ b ³
吹	c	d	e	f	g	a	b	c ¹	d ¹	e ¹	f ¹	g ¹	a ¹	b ¹	c ²

▶ バリトンハーモニカ

SBH-21

価格 各¥9,000+税

C調 CN.13141 C[#]調 CN.13142

音域：21穴
 調子：C・C[#]調
 材質：真鍮+ブラックコートカバー・ABSボディ
 寸法：163×45×32mm
 重量：230g
 付属品：ABSケース



21穴複音ハーモニカよりも、1オクターブ低い音域を持つハーモニカです。アンサンブルに加えると、低音部に広がり感のあるゴージャスな演奏をお楽しみいただけます。低音域用としてだけでなく、幅広く演奏にお使いいただけます。

◎音階配列表

C	ド	ド	ソ	ド	ド	ミ	ソ	ド	ド	ド	ド	ド	ド	ド	ド	ド
	(C調)	レ	ファ	ラ	シ	レ	ファ	ラ	シ	レ	ファ	ラ	シ	レ	ファ	ラ
C [#]	ド [#]	ド [#]	ソ [#]	ド [#]	ド [#]	ミ [#]	ソ [#]	ド [#]	ド [#]	ド [#]	ド [#]	ド [#]	ド [#]	ド [#]	ド [#]	ド [#]
	(C [#] 調)	レ [#]	ファ [#]	ラ [#]	シ [#]	レ [#]	ファ [#]	ラ [#]	シ [#]	レ [#]	ファ [#]	ラ [#]	シ [#]	レ [#]	ファ [#]	ラ [#]

●ソプラノシングルハーモニカ

品名	コードNo.	品番	価格	規格	梱包単位
ソプラノシングルハーモニカ	13121	SS-37	¥30,000+税	37穴 37音 c ¹ ~c ⁴ 木製レザー張ケース付	1

●アルトシングルハーモニカ

品名	コードNo.	品番	価格	規格	梱包単位
アルトシングルハーモニカ	13122	AS-37	¥30,000+税	37穴 37音 c~c ³ 木製レザー張ケース付	1

●バリトンハーモニカ

品名	コードNo.	品番	価格	規格	梱包単位
バリトンハーモニカ	C調 13141 C [#] 調 13142	SBH-21	¥9,000+税	21穴 ABSケース付	6

メロディオン

ハーモニカ

リコーダー

オルガン
電子楽器

トーンチャイム
ベルハーモニカ

木琴・鉄琴

打楽器

ドラム
マーチング

和楽器

音あそび

キット教材

Hammond
レスリー

大正琴

弦楽器

ステージ用品
表示用教材

スティック
マレット

出版物

理科教材

コンピューター
ソフトウェア

教材整備
指針

音域表

▶ スライド式コードハーモニカ

SSCH-56 **Web**で聴ける♪

価格 ¥46,000+税 CN.13105

コード：5コードパターン12調子
材質：真鍮+特殊鍍金カバー・ABSボディ
真鍮+銀鍍金マウスピース
寸法：177×45×31mm
重量：265g
付属品：ABSケース



スライドレバーを押すことで鳴る音を切り替える「スライド式」を採用し、コンパクトながら48種類ものコードを演奏可能にした新しいコードハーモニカです。コンパクトになったことでコードからコードへの移動を素早く演奏できたりハンドピラートをかけられたりと、音楽表現の幅が広がります。

▶ 詳細はスズキwebサイト SSCH-56製品ページへ

48種類のコードを効率よく演奏できるコード配列

3穴または4穴を同時に吹き/吸いすると任意のコードが鳴りますが、同じ3つの穴でも、①そのまま吹いた時、②そのまま吸った時、③スライドレバーを押した状態で吹いた時、④スライドレバーを押した状態で吸った時で、それぞれ異なる4種類のコードを鳴らせます。

◎コード配列表 (各コードの根音は一番左の音です)

穴番号		1	2	3	4	5	6	7	8	9	10	11	12	13	14
平常時	吹	B ^b A [#]	D	F	A ^b G [#]	C	E	G	B ^b A [#]	D	F [#] G [#]	A	C	E	A ^b G [#]
	吸	F	A	C	E ^b D [#]	G	B	D	F	A	D ^b C [#]	E	G	B	E ^b D [#]
レバーを押した時	吹	E	A ^b G [#]	B	D	F [#] G ^b	B ^b A [#]	D ^b C [#]	E	A ^b G [#]	C	E ^b D [#]	F [#] G ^b	B ^b A [#]	D
	吸	B	E ^b D [#]	F [#] G ^b	A	D ^b C [#]	F	A ^b G [#]	B	E ^b D [#]	G	B ^b A [#]	D ^b C [#]	F	A

◎音階配列表

吹吸	a [#] f ¹	d ¹ a ¹	f ¹ c ²	g ^{#1} d ^{#1}	c ¹ g ¹	e ¹ b ¹	g ¹ d ²	a ^{#1} f ²	d ¹ a ¹	f ^{#2} c ²	a ¹ e ²	c ² g ²	e ¹ b ¹	g ^{#1} d ^{#2}	平常時
吹吸	e ¹ b ¹	g ^{#1} d ^{#1}	b ¹ f ^{#1}	d ² a ¹	f ^{#1} c ^{#1}	a ^{#1} f ¹	c ^{#2} g ^{#1}	e ² b ¹	g ^{#1} d ^{#1}	c ² g ¹	d ^{#2} a ^{#1}	f ^{#2} c ^{#2}	a ^{#1} f ¹	d ² a ¹	レバーを押した時

Artist comments

アーティストコメント



ハーモニカ奏者
Filip Jers フィリップ・ヤース

SSCH-56は好奇心旺盛なハーモニカ演奏家たちの新たなドアを開けるでしょう。この画期的なモデルは、スズキが世界をリードするハーモニカメーカーであることを表しています。特長は、14穴クロマチックハーモニカのサイズに、全メジャー / マイナー / オーギュメント / デミニッシュコードを装備していること。すごい!演奏をこれほど身近に感じ携帯性にすぐれたコードハーモニカは初めてです。

▶ コードハーモニカ

SCH-48

価格 ¥95,000+税 CN.13100

コード：5コードパターン 12調子
材質：ステンレスカバー・ABSボディ
寸法：595×35×60mm
重量：1,243g
付属品：セミハードケース・ナイロンショルダーケース

コード感を出しながら同時にリズムを刻む、和音専用のハーモニカです。ダブルリードによる厚い音色、樹脂ボディによる歯切れの良いサウンドが特長です。5種類のコードパターン48個が演奏できますから、様々なジャンルの曲に対応できます。



●スライド式コードハーモニカ・コードハーモニカ

品名	コードNo.	品番	価格	規格	梱包単位
スライド式コードハーモニカ	13105	SSCH-56	¥46,000+税	5コードパターン 12調子 ABSケース付	1
コードハーモニカ	13100	SCH-48	¥95,000+税	5コードパターン 12調子 セミハードケース・ナイロンショルダーケース付	1

メロディオン

ハーモニカ

リコーダー

オルガン
電子楽器

トーンチャイム
ベルハーモニカ

木琴・鉄琴

打楽器

ドラム
マーチング

和楽器

音あそび

キット教材

Hammond
レスリー

大正琴

弦楽器

ステージ用品
表示用教材

スティック
マレット

出版物

理科教材

コンピューター
ソフトウェア

教材整備
指針

音域表

▶コードハーモニカ

BCH-48

価格 ¥87,500+税 CN.13104



コード：5コードパターン(オクターブベース音付) 12調子
 材質：スチール・ニッケル鍍金カバー・ABSボディ
 寸法：595×35×67mm
 重量：1,200g
 付属品：セミハードケース・ナイロンショルダーケース

上のハーモニカにはメジャーとセブンスコードを、下のハーモニカにはマイナーとディミニッシュ/オーギュメントのコードを配しています。メジャー側の吹き吸いで24コード、マイナー側の吹き吸いで24コード、合計48コードを演奏できます。
 各コードにベース音が付いているため、BCH-48のみでバスハーモニカとコードハーモニカを演奏しているような表現ができ、デュエットでもトリオ並みの充実したアンサンブルを実現できます。
 バルブを使用しないシングルリードを採用しています。



Artist comments

アーティストコメント



ハーモニカデュオ

Bom x Boa

大内友哉・井上初美

BCH-48があれば演奏者が2人だけでもトリオのような演奏が可能です。今までコードハーモニカまたはバスハーモニカを担当していた、どうしても相手のリズムと合わない、バラバラになってしまう方はこのハーモニカがあれば大丈夫!!バックングのリズムを一人で作り出すので、微妙なテンポの揺れや強弱も思いのままです。音の配列もよく使うベース音とコード音が近くに配列されているので、初めてアンサンブルハーモニカを吹く人もベテラン奏者にも吹きやすいです。また、バルブがついていないので鋭い音の立ち上がりが期待できます。もちろんコードハーモニカとしても素晴らしい性能を秘めています。いままででは出来なかった転回コードも表現でき、バラードの曲やコードハーモニカソロでさらに幅広い演奏が出来ます。

◎音階配列表

吹	G♭	D♭	A♭	E♭	B♭	F	C	G	D	A	E	B
吸	D♭7	A♭7	E♭7	B♭7	F7	C7	G7	D7	A7	E7	B7	F♯7
吹	G♭m	D♭m	A♭m	E♭m	B♭m	Fm	Cm	Gm	Dm	Am	Em	Bm
吸	D♭aug	A♭dim	E♭aug	B♭dim	F♯aug	Cdim	Gaug	Ddim	Aaug	Edim	Eaug	F♯dim

SCH-48・BCH-48

▶コードハーモニカマイク

コードハーモニカマイク **HMC-2**

価格 ¥36,000+税 CN.14482

SCH-48・BCH-48用

型式：バックエレクトレットコンデンサー型

出力レベル：2mV(-52dBu)

インピーダンス：5kΩ

操作：ボリューム/電源スイッチ、バッテリーインジケータ

電源：リチウム電池 CR-2032

寸法：594×41×58mm

重量：350g

出力端子：標準フォンジャック

付属品：接続コード LI-5(5m)

マイクをハーモニカに固定するので、常に同じ位置でバランスよく音を拾う事ができ、自由なポジションでハーモニカを演奏する事が可能です。

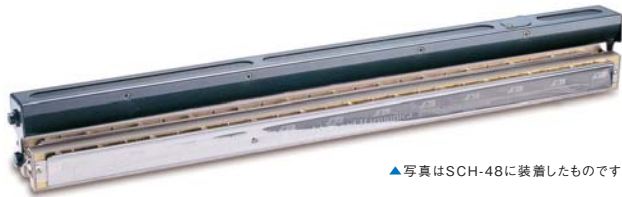

▲写真はSCH-48に装着したものです。

●コードハーモニカ・コードハーモニカマイク

品名	コードNo.	品番	価格	規格	梱包単位
コードハーモニカ	13104	BCH-48	¥87,500+税	5コードパターン 12調子 セミハードケース・ナイロンショルダーケース付	1
コードハーモニカマイク	14482	HMC-2	¥36,000+税	コードハーモニカ用(SCH-48・BCH-48用) 2mV	1
接続コード	21512	LI-5	¥2,600+税	HMB-1・HMB-3・HMC-2・HMC-4付属品 モノラルフォンプラグ(ストレート-L型)・5m	1

★は写真掲載されていません。

▶ ダブルバスハーモニカ

SUZUKIバスハーモニカがリニューアルしました。金属製マウスピースを排し、更なる演奏性と堅牢性の向上を図りました。

SDB-39 v2

価格 ¥85,000+税 CN.13092

音域：39穴39音 E₁~c¹
材質：ステンレスカバー・ABSボディ
寸法：285×59×100mm
重量：1,540g
付属品：木製ケース
ナイロンシヨルダークース



アンサンブルの中で低音パートを担当する、バスハーモニカです。オクターブ違いのダブルリードによる重低音は、他のベース楽器にもひけをとりません。2オクターブの音域がありますから、バスならではのメロディ演奏も可能です。

SDB-29 v2

価格 ¥70,000+税 CN.13093

音域：29穴 29音 E₁~e
材質：ステンレスカバー・ABSボディ
寸法：221×59×96mm
重量：1,080g
付属品：木製ケース
ナイロンシヨルダークース



SDB-39 v2の高音部をカットした、コンパクトなバスハーモニカです。小さいながらも、アンサンブルを支える十分な低音を持っています。

◎音階配列表

※ダブルバスハーモニカはダブルリードです。
音階配列表には、ダブルリードの低音側の音が記載されています。

吹	F ₁	F ₁ [#]	G ₁	G ₁ [#]	A ₁	A ₁ [#]	B ₁	C	C [#]	D	D [#]	E	F	F [#]	G	G [#]	A	A [#]	B	c	c [#]	d	d [#]	e	f	f [#]	g	g [#]	a	a [#]	b	c ¹
吹	E ₁	F ₁	G ₁	A ₁	B ₁	C	D	E	F	G	A	B	c	d	e	f	g	a	b	c ¹												

SDB-29 v2
SDB-39 v2

▶ ダブルバスハーモニカマイク

ダブルバスハーモニカマイク HMB-1

価格 ¥26,000+税 CN.14481

39穴ダブルバスハーモニカ用
型式：バックエレクトレットコンデンサー型
出力レベル：4mV (-46dBu)
インピーダンス：5kΩ
操作：ボリューム/電源スイッチ、
バッテリーインジケーター
電源：リチウム電池 CR-2032
寸法：286×41×58mm
重量：200g
出力端子：標準フォンジャック
付属品：接続コード LI-5 (5m)

ダブルバスハーモニカマイク HMB-3

価格 ¥23,000+税 CN.14483

29穴ダブルバスハーモニカ用
型式：バックエレクトレットコンデンサー型
出力レベル：4mV (-46dBu)
インピーダンス：5kΩ
操作：ボリューム/電源スイッチ、
バッテリーインジケーター
電源：リチウム電池 CR-2032
寸法：245×41×58mm
重量：175g
出力端子：標準フォンジャック
付属品：接続コード LI-5 (5m)

マイクをハーモニカに固定するので、常に同じ位置でバランスよく音を拾う事ができ、自由なポジションでハーモニカを演奏する事が可能です。

HMB-1



◀写真はSDB-39 v2にHMB-1を装着したものです。

HMB-3



▶写真はSDB-39 v2にHMB-1を装着したものです。

●ダブルバスハーモニカ・ダブルバスハーモニカマイク

品名	コードNo.	品番	価格	規格	梱包単位
ダブルバスハーモニカ	13092	SDB-39 v2	¥85,000+税	39穴 39音 E ₁ ~c ¹ 木製ケース・ナイロンシヨルダークース付	1
	13093	SDB-29 v2	¥70,000+税	29穴 29音 E ₁ ~e 木製ケース・ナイロンシヨルダークース付	1
ダブルバスハーモニカマイク	14481	HMB-1	¥26,000+税	39穴 ダブルバスハーモニカ用 4mV	1
	14483	HMB-3	¥23,000+税	29穴 ダブルバスハーモニカ用 4mV	1
接続コード	21512	LI-5	¥2,600+税	HMB-1・HMB-3・HMC-2・HMC-4付属品 モノラルフォンプラグ(ストレート-L型)・5m	1

★は写真掲載されていません。

メロディオン

ハーモニカ

リコーダー

オルガン
電子楽器

トーンチャイム
ベルハーモニ

木琴・鉄琴

打楽器

ドラム
マーチング

和楽器

音あそび

キット教材

ハモンド
レスリー

大正琴

弦楽器

ステージ用品
表示用教材

スティック
マレット

出版物

理科教材

コンピューター
ソフトウェア

教材整備
指針

音域表

スズキ10穴ハーモニカ モデル特長一覧表		ハーモニカ選びのご参考に。									
		M-20	C-20	F-20E F-20J	MR-550	MR-350 HA-20	MR-200	SUB30	MR-300	SNB-20	
音色 (ボディ)	軽やかな音色 (樹脂製)	●	●				●	●	●		
	木製に近い芯のある音色 (天然木繊維入り樹脂製)									※	
	芯のある音色 (木製)			●							
吹き 応え	軽い息に敏感に反応する軽い吹き応え				●	●	●		●		
	やや重い吹き応えのための音				●			※		※	
	より大きなダイナミクスを求める方向への抵抗のある吹き応え	●	●	●							
響き (カバー)	広がり感のあるワイルドな響き (金属製 耳付き)	●					●				
	凝縮された太い響き (金属カバー 耳無し)		●	●		●		●		※	
	枯れた響き (木製)				●						
	響きは無くリード本体の音 (樹脂製 ソリッド)								●		

※は特殊なモデルのため一般的な10Hとは特長が異なります。

▶ 10穴ハーモニカ 交換用リードプレート P66参照

MANJI M-20 [Webで聴ける♪](#)

- G~HiG メジャー 価格 各¥4,000+税 CN.15171 ~ 15183
- G~HiG その他の音階 価格 各¥4,500+税 CN.15481 ~ 15517
- Lowキー メジャー 価格 各¥5,200+税 CN.15185 ~ 15192



音域：10穴20音
調子：メジャー 18調子、その他音階28調子
材質：ステンレススチールカバー・天然木繊維入りソリッドボディ
寸法：100×27×18mm
100×27×22mm (Lowキー)
重量：65g
付属品：ABSケース
梱包単位：12

木製ボディのサウンドを再現する新素材ボディと色あせることのないフラッシュスタイルが生み出す最高の鳴りと耐久性。先鋭的な技術と機能美が凝縮された究極のスタンダードモデルです。“Lowキー”&“新音階”を加え、より幅広いスタイルをカバー。さらに死角のないモデルへと進化を続けています。

Lowキーの大きく張り出した下カバーは音量の大きさの証です。低音で十分な音量を得るために、振幅の大きさに応じてカバーを大きくした結果、この独特のフォルムが誕生しました。



通常キー正面写真



Lowキー正面写真

Artist comments

アーティストコメント



ハーモニカ奏者
KOTEZ コテツ

ハーモニカをホールドした指先から伝わる確かなリードの感触。サイド・ホールから出る生音のモニタリング。風通しのよいカバーゆえのディープなハンド・ヴィブラート。吹き慣らした回数と比例して温度の上がるウッドな響き。楽器全体が鳴ってくれるラウドな出音の大きさ。僕はそれをライブで実感しました。



ハーモニカ奏者
Billy Branch ビリー・ブランチ

MANJIIは、ハーモニカプレーヤーの私の要求をととてもよく満たします。この流線型のボディは演奏しやすく、手の中にも心地よくおさまります。真のプロハーモニカプレーヤーが言うところのボリューム感、高音質を備えているにも拘わらず軽量で、高度で自由な演奏を可能にします。この素晴らしいハーモニカで演奏することを、私は誇りに思います。

OLIVE C-20 [Webで聴ける♪](#)

価格 各¥4,200+税 CN.15321~15334

音域：10穴20音
調子：メジャー 14調子
材質：ステンレススチールカバー・天然木繊維入りソリッドボディ
寸法：100×27×20mm
重量：70g
付属品：布ケース
梱包単位：12



背面のカバー開口部から太くまっすぐに発音する丸く温かい音色が特長。特にポップスやジャズ演奏との相性が良く、スズキ10穴ハーモニカの中でもブルースタイプモデルMANJIIの姉妹機にあたります。どちらもリードをそれぞれに専用のチューニングを行っており、プレイスタイルにあわせてハーモニカをお選びいただけます。

● 10穴ハーモニカ コードNo. 一覧表

m・・・マイナー／Nm・・・ナチュラルマイナー／CT・・・カントリー／7th・・・セブンス

		低い ← キーの高さ → 高い																	
音階	モデル	Low-C	Low-D	Low-E ^b	Low-E	Low-F	G	A ^b	A	B ^b	B	C	D ^b	D	E ^b	E	F	F [#]	High-G
音階：メジャー	M-20 MANJI	15185	15186	15188	15187	15192	15178	15179	15180	15181	15182	15171	15172	15173	15174	15175	15176	15177	15183
	C-20 OLIVE	-	-	-	-	15334	15328	15329	15330	15331	15332	15321	15322	15323	15324	15325	15326	15327	15333
音階：マイナー	M-20 MANJI	Low-Cm	Low-Dm	Low-E ^b m	Low-Em	Low-Fm	Gm	A ^b m	Am	B ^b m	Bm	Cm	D ^b m	Dm	E ^b m	Em	Fm	F [#] m	High-Gm
	M-20 MANJI	-	-	-	-	-	15482	-	15483	15487	-	15481	-	15484	-	15485	15486	-	-
音階：ナチュラルマイナー	M-20 MANJI	Low-C Nm	Low-D Nm	Low-E ^b Nm	Low-E Nm	Low-F Nm	G Nm	A ^b Nm	A Nm	B ^b Nm	B Nm	C Nm	D ^b Nm	D Nm	E ^b Nm	E Nm	F Nm	F [#] Nm	High-G Nm
	M-20 MANJI	-	-	-	-	-	15492	-	15493	15497	-	15491	-	15494	-	15495	15496	-	-
音階：カントリー	M-20 MANJI	Low-C CT	Low-D CT	Low-E ^b CT	Low-E CT	Low-F CT	G CT	A ^b CT	A CT	B ^b CT	B CT	C CT	D ^b CT	D CT	E ^b CT	E CT	F CT	F [#] CT	High-G CT
	M-20 MANJI	-	-	-	-	-	15502	-	15503	15507	-	15501	-	15504	-	15505	15506	-	-
音階：セブンス	M-20 MANJI	Low-C 7th	Low-D 7th	Low-E ^b 7th	Low-E 7th	Low-F 7th	G 7th	A ^b 7th	A 7th	B ^b 7th	B 7th	C 7th	D ^b 7th	D 7th	E ^b 7th	E 7th	F 7th	F [#] 7th	High-G 7th
	M-20 MANJI	-	-	-	-	-	15512	-	15513	15517	-	15511	-	15514	-	15515	15516	-	-

🕒 納品にお時間をいただく場合がございます。

メロディオン

ハーモニカ

リコーダー

オルガン
電子楽器

トーンチャイム
ベルハーモニ

木琴・鉄琴

打楽器

ドラム
マーチング

和楽器

音あそび

キット教材

Hammond
レスリー

大正琴

弦楽器

ステージ用品
表示用教材

スティック
マレット

出版物

理科教材

コンピューター
ソフトウェア

教材整備
指針

音域表

▶ 10穴ハーモニカ 交換用リードプレート P66参照

FABULOUS

Webで
聴ける♪

F-20E(平均律) CN.15041~15054

F-20J(純正律) CN.15061他

価格 各¥14,000+税

音域：10穴20音
調子：F-20E/メジャー 14調子※
F-20J/G・A・B[♭]・C・D・E・F調
材質：真鍮+銀鍍金カバー
真鍮+銀鍍金ボディ

寸法：100×27×20mm

重量：157g

付属品：ABSケース

梱包単位：12

※一部調子は納品にお時間をいただく場合がございます。

純正律と平均律：現在では平均律が一般的な調律となっていますが、昔の10穴ハーモニカは純正律が用いられており、今でも伝統的なブルース奏者は純正律モデルを使用することが多いと言われています。

※伝統的に10穴ハーモニカはセカンドポジションに純正調律されており、F-20Jもまたセカンドポジションに純正となっています。

例：CのF-20JはセカンドポジションでG調の楽曲で使用され、G調に純正調律されています。



プラス(真鍮)製本体がリードの振動を余すことなく伝えるため、クリアで重み感のある音と音量を生み出します。F-20Jは純正律で調律したモデル。ハーモニカの特長のひとつである和音演奏は純正律に調律することで、より濁りの無い美しい響きとなります。

PURE HARP MR-550

Webで
聴ける♪

価格 各¥9,500+税 CN.14861~14874

音域：10穴20音
調子：メジャー 14調子
材質：ローズウッドカバー・ローズウッドボディ
寸法：100×27×21mm
重量：65g
付属品：ABSケース
梱包単位：12

ローズウッドを使用しております。ローズウッド部には、コーティング加工を施しておりますが、ローズウッド部を手や口で触れると、体質によりアレルギー症状が出る場合がございます。その場合、直ちに使用を中止し、医師にご相談ください。又、本製品は天然素材を使用しているため、表面に多少の凹凸・色ムラなどが有ります事をご了承ください。

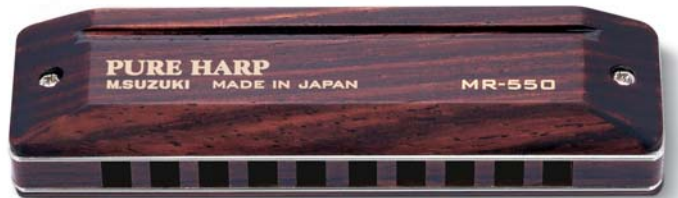

PURE HARP MR-550は木のサウンドにこだわり、カバーまでもローズウッドで作り上げる事に成功しました。このカバーは今までにない温かいウッドトーンの響きをもっており世界で唯一スズキだけが持つサウンドとなりました。

HAMMOND HA-20

Webで
聴ける♪

価格 各¥4,800+税 CN.49610~49740

音域：10穴20音
調子：メジャー 14調子
材質：真鍮+ブラックコートカバー・アルミ+ブラックコートボディ
寸法：100×27×20mm
重量：90g
付属品：ABSケース
梱包単位：12



世界のブランド「ハモンド」の名を冠したモデルです。

Pro master MR-350

Webで
聴ける♪

価格 各¥4,800+税 CN.49010~49140

音域：10穴20音
調子：メジャー 14調子
材質：真鍮+クロム鍍金カバー・アルミボディ
寸法：100×27×20mm
重量：90g
付属品：ケース
梱包単位：12



透き通ったサウンドが特長。飽きのこないアルミボディのモデルです。

● 10穴ハーモニカ コードNo. 一覧表

		キーの高さ													
		低い ←													→ 高い
音階:メジャー		Low-F	G	A [♭]	A	B [♭]	B	C	D [♭]	D	E [♭]	E	F	F [♯]	High-G
F-20E	FABULOUS	15054	15048	15049	15050	15051	15052	15041	15042	15043	15044	15045	15046	15047	15053
F-20J	FABULOUS	-	15068	-	15070	15071	-	15061	-	15063	-	15065	15066	-	-
MR-550	PURE HARP	14874	14868	14869	14870	14871	14872	14861	14862	14863	14864	14865	14866	14867	14873
HA-20	HAMMOND	49740	49730	49720	49710	49700	49690	49680	49670	49660	49650	49640	49630	49620	49610
MR-350	Pro master	49140	49130	49120	49110	49100	49090	49080	49070	49060	49050	49040	49030	49020	49010

▶ 10穴ハーモニカ 交換用リードプレート P64参照

HARP MASTER MR-200 Webで聴ける♪

価格 各¥3,000+税 CN.14780~14793

音域：10穴20音
調子：メジャー 14調子
材質：ステンレススチールカバー・ABSボディ
寸法：103×30×22mm
重量：63g
付属品：ABSケース
梱包単位：12

ブルース
ハーモニカの扉

MR-200と楽譜と解説書、お手本CDがセットになった体験入門パッケージです。

P67参照



樹脂ボディならではの吹きやすさと、クラシックスタンダードな音のひびきが特長です。

ULTRA BEND SUB30 Webで聴ける♪

価格 各¥8,500+税

A調 CN.15360
C調 CN.15351
D調 CN.15353

音域：10穴20音
調子：A・C・D調
材質：真鍮+クロム鍍金カバー・ABSボディ
寸法：104×30×22mm
重量：70g
付属品：ABSケース
梱包単位：12

CD **FIRST STEPS** 価格 ¥1,500+税
WITH THE SUB30 ULTRABEND

BRENDAN POWER・FILIP JERS・RICHARD SLEIGH・KOEI TANAKA・ROB PAPAROZZIの5人のプレーヤーによるSUB30アルバムです。SUB30の魅力が伝わる1枚となっております。



通常10Hではバンド奏法以外にオーバーブロードロウを用いなければクロマチックスケールでの演奏は不可能でした。しかしSUB30は通常のバンド奏法でそれを可能にしました。今までは音が出せなくてあきらめていたフレーズも思いのままです。

▶ 詳細はスズキwebサイト SUB30製品ページへ

OVER DRIVE MR-300

価格 各¥5,500+税 CN.14370他

音域：10穴20音
調子：G・A・B^b・C・D・E・F調
材質：特殊樹脂カバー・特殊樹脂ボディ
寸法：103×28×20mm
重量：82g
付属品：ABSケース
梱包単位：12



MR-300の音は、カバー内部の仕切りにより独立してサウンドホールから出てきます。このため、サウンドホールからはリード本来の音が無駄なく前方へ伝わります。カバーは、演奏者の「手」に置き換わりました。ハンドビブラートで今まで以上に音色が変化することが確認できます。

10穴ハーモニカの演奏法には、半音上げる「オーバードロウ」「オーバードロウ」と呼ばれるテクニックがあり、この高度な演奏法は大きな音を得るのが難しいとされてきましたが、MR-300は、表と裏の穴をふさぐことで、従来より明瞭で大きな音を得ることができます。

ブロー

オーバーブロー

ドロー

オーバードロー

1番から6番でUpper Coverの穴をふさぎ、口の形で吹き方を変えて吹くとDraw ReedがDraw時より高い音で発音されます。

7番から10番でUnder Sound Holeをふさぎ、口の形や吹き方を変えて吸うとBlow ReedがBlow時より高い音で発音されます。

● 10穴ハーモニカ コードNo. 一覧表

		キーの高さ													
		低い ←													→ 高い
音階:メジャー		Low-F	G	A ^b	A	B ^b	B	C	D ^b	D	E ^b	E	F	F [#]	High-G
MR-200	HARP MASTER	14793	14787	14788	14789	14790	14791	14780	14781	14782	14783	14784	14785	14786	14792
SUB30	ULTRA BEND	-	-	-	15360	-	-	15351	-	15353	-	-	-	-	-
MR-300	OVER DRIVE	-	14377	-	14379	14380	-	14370	-	14372	-	14374	14375	-	-

10穴ハーモニカ
サイレンサー付10穴ハーモニカ

▶ 10穴ハーモニカ 交換用リードプレート P66参照

HUMMING PH-20N

価格 各¥8,500+税 CN.14140他

音域：10穴20音
調子：G・A・B^b・C・D・E・F調
材質：真鍮+クロームメッキパイプ・アルミボディ
寸法：140×27×27mm
重量：100g
付属品：布ケース
梱包単位：12



パイプにより効果的なピブラートが可能になりました。両手で空気をふさぐのは大変ですが、PH-20Nなら片手で思いどおりのピブラートが得られます。アルミ本体とリン青銅製リードが、パイプとあいまって、重く、豊かで深い音を奏でます。

▶ サイレンサー(消音器)付10穴ハーモニカ

量産品として世界初のサイレンサー付き10ホールハーモニカセットがついに誕生

忍SHINOBIXはハーモニカとサイレンサー(消音器)の2つのパーツで構成され、簡単に着脱することができます。円柱状のサイレンサーは内部がらせん構造になっており、通常モデルの約1/5にまで音量を軽減。吹きやすいカバー形状がハーモニカらしい演奏性を損なうことなくお楽しみいただけます。これまで防音対策や練習環境に悩んでいた多くの愛好家、これからハーモニカをはじめてみたいすべての方に、演奏をもっと身近でたのしく、毎日気軽に手にしていただけるハーモニカです。

忍SHINOBIX

NEW

フルセット SNB-20

価格 ¥8,000+税 CN.15561

音域：10穴20音
調子：C調
材質：カバー・サイレンサー / ABS、ボディ / 天然木繊維入り樹脂
寸法：100×62×42mm
重量：116g
セット内容：サイレンサー、ハーモニカC調、EVAケース
梱包単位：12



GOOD DESIGN AWARD 2018

GOOD DESIGN AWARD 2018においてグッドデザイン賞を受賞しました。

はじめての方にオススメ。ご購入後そのまま演奏できるフルセット。

ユーザーズセット SNB-20CVS

価格 ¥4,500+税 CN.15563

セット内容：サイレンサー、上下ハーモニカカバー、カバー留めネジ×2セット、EVAケース

ハーモニカ本体が付属していないユーザーズ(交換用)セット。



消音効果

忍SHINOBIXは強い息で演奏した際により大きな効果を発揮し、デシベル換算において平常時80~90dBの音圧を60~70dBまで軽減。各音平均で約15~20dBをカットします。*

*一般的な10ホールハーモニカの音圧を100%とした場合と比較し、約20%程度の音圧にまで軽減をしています。

ハーモニカ本体を交換可能

忍SHINOBIXはハーモニカカバーを付け替えるだけで市販のスズキ10ホールハーモニカ(一部のモデルを除く)の本体を使用することも可能です。そのため、現在お使いいただいているお気に入りのモデル、他調子のハーモニカでも演奏していただけます。

ハーモニカ本体が使用可能なモデル(2019年2月現在)
 ■ M-20(Low keyを除く) ■ C-20 ■ F-20 ■ HA-20
 ■ MR-550 ■ MR-350 ■ PH-20N

*ハーモニカ本体のみの販売はしておりません。

カバーセット SNB-20CV

価格 ¥1,500+税 CN.15562

セット内容：上下ハーモニカカバー、カバー留めネジ×2セット

複数本で消音器を使用する際に使うカバーセット。



●サイレンサー(消音器)付10穴ハーモニカ

品名	コードNo.	品番	価格	規格	梱包単位
サイレンサー(消音器)付10穴ハーモニカ忍SHINOBIX	15561	SNB-20	¥8,000+税	フルセット	12
	15563	SNB-20CVS	¥4,500+税	ユーザーズ(交換)セット	12
	15562	SNB-20CV	¥1,500+税	カバーセット	—

●10穴ハーモニカコードNo.一覧表

音階:メジャー	キーの高さ														
	Low-F	G	A ^b	A	B ^b	B	C	D ^b	D	E ^b	E	F	F [#]	High-G	
PH-20N HUMMING	-	14147	-	14149	14150	-	14140	-	14142	-	14144	14145	-	-	
SNB-20 忍SHINOBIX	-	-	-	-	-	-	15561	-	-	-	-	-	-	-	

メロディオン

ハーモニカ

リコーダー

オルガン
電子楽器

トーンチャイム
ベルハーモニカ

木琴・鉄琴

打楽器

ドラム
マーチング

和楽器

音あそび

キット教材

ハモンド
レスリー

大正琴

弦楽器

ステージ用品
表示用教材

スティック
マレット

出版物

理科教材

コンピューター
ソフトウェア

教材整備
指針

音域表

◎ 音階配列表

■ シングルハーモニカ

● 吹き ○ 吸い

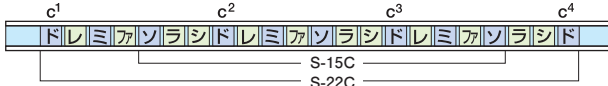

■ バリトンハーモニカ

(C調)



■ 複音ハーモニカ

(C調) ※バリトンハーモニカは1オクターブ低い音域です。

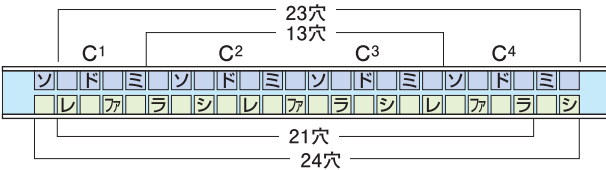

(Am調)・(ANm調 ※ソ²の音がソの音になります。)

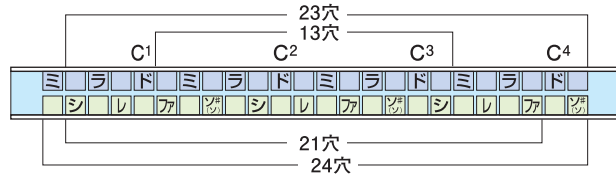

■ クロマチックハーモニカ・トレモロクロマチックハーモニカ

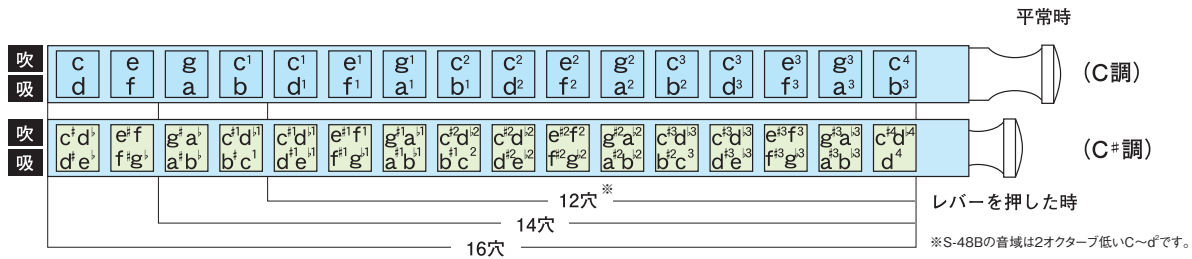

■ ソプラノシングルハーモニカ

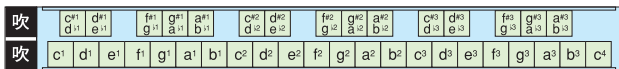

■ アルトシングルハーモニカ

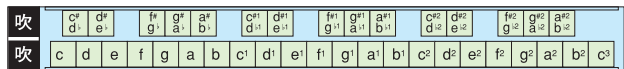

■ スライド式コードハーモニカ

各コードの根音は一番左の音です。

穴番号	1	2	3	4	5	6	7	8	9	10	11	12	13	14	
平常時	吹	B ^b A [#]	D	F	A ^b G [#]	C	E	G	B ^b A [#]	D	F [#] G ^b	A	C	E	A ^b G [#]
	吸	F	A	C	E ^b D [#]	G	B	D	F	A	D ^b C [#]	E	G	B	E ^b D [#]
レバーを押した時	吹	E	A ^b G [#]	B	D	F [#] G ^b	B ^b A [#]	D ^b C [#]	E	A ^b G [#]	C	E ^b D [#]	F [#] G ^b	B ^b A [#]	D
	吸	B	E ^b D [#]	F [#] G ^b	A	D ^b C [#]	F	A ^b G [#]	B	E ^b D [#]	G	B ^b A [#]	D ^b C [#]	F	A

メジャー/Major
セブンス/dominant 7th
ディミニッシュ/diminish
マイナー/minor
オーギュメント/augment

■ コードハーモニカ

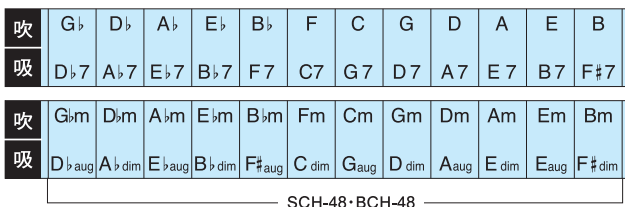

■ ダブルバスハーモニカ

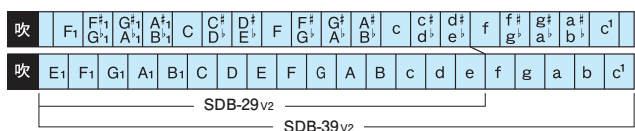

※ダブルバスハーモニカはダブルリードです。音階配列表には、ダブルリードの低音側の音が記載されております。

メロディオン

ハーモニカ

リコーダー

オルガン
電子楽器

トーンチャイム
ベルハーモニ

木琴・鉄琴

打楽器

ドラム
マーチング

和楽器

音あそび

キット教材

ハモンド
レスリー

大正琴

弦楽器

ステージ用品
表示用教材

スティック
マレット

出版物

理科教材

コンピューター
ソフトウェア

教材整備
指針

音域表

メロディオン

ハーモニカ

リコーダー

オルガン
電子楽器

トーンチャ임
ベルハーモニ

木琴・鉄琴

打楽器

ドラム
マーチング

和楽器

音あそび

キット教材

ハモンド
レスリー

大正琴

弦楽器

ステージ用品
表示用教材

スティック
マレット

出版物

理科教材

コンピューター
ソフトウェア

教材整備
指針

音域表

▶ ミニハーモニカ

5Hミニハーモニカ ミノーレ

minore



MHK-5R(レッド) CN.14255

MHK-5W(ホワイト) CN.14253

MHK-5B(ブラック) CN.14254

価格 各¥1,000+税

音域 : 5穴 10音 $c^3 \sim e^4$
材質 : ABS(カバー・ボディ)
寸法 : 43×17×13mm
重量 : 15g

詳しい使用方法はスズキ webサイト製品ページへ

◎音階配列表

吹	ド	レ	ミ	ファ	ソ	ラ	シ	ド
吸	レ	ド	ファ	ミ	ソ	ラ	シ	ド

minore (ミノレ) はキーホルダー付きの5穴10音ミニハーモニカですが、小さくてもきちんと演奏ができる楽器。1オクターブ以上の音域があり、たくさんの曲をお楽しみいただけます。



レッド

ホワイト

ブラック



minore はイタリア語で「より小さい」を意味します。サイズが小さいことと「ミノレ」=「美れ」と日本語にも聞こえるダブルミーニング。この小さなハーモニカを手にした方の「音楽の芽」が大きく実りますように。



ミノレはド・レ・ミ・ファ・ソ・ラ・シ・ド・レ・ミまで出せます!

こんな曲が
吹けます

- 赤鼻のトナカイ
- 若者たち
- Yesterday once more
- 見よ勇者は帰らぬ (表彰式の曲)
- ムーンリバー
- おおスザンナ
- エーデルワイス
- グリーングリーン
- 瀬戸の花嫁
- あの素晴らしい愛をもう一度
- 思い出のアルバム
- 歓喜の歌 など

スズキオンラインショップではミノレ用の一部の楽譜、伴奏、お手本演奏を無料でダウンロードしていただけます。ぜひご利用ください。



オリジナルデザインにも対応します!

ミノレは、記念品やノベルティ、ショップオリジナル商品などのオリジナル仕様にも50個から対応いたします。詳しくはスズキWEBサイトにてご覧いただけます。



スズキwebサイト&スズキオンラインショップをチェック!

鈴木楽器 www.suzuki-music.co.jp

▶ 調子笛

4Hミニハーモニカ ネックレスタイプ

N-1200

CN.13793

4Hミニハーモニカ キーホルダータイプ

K-1200

CN.13794

価格 各¥1,200+税

音域 : 4穴 8音 $c^3 \sim c^4$
材質 : 真鍮+クロム鍍金カバー・ABSボディ
寸法 : 40×15×10mm
重量 : 15g

記念品としても最適なミニハーモニカです。1オクターブ8音の音域です。



クロマチック調子笛

T-171

価格 ¥2,500+税 CN.14810

音域 : クロマチック 13音 $f^1 \sim f^2$
寸法 : φ65×82×14mm
重量 : 57g
付属品 : ABSケース
備考 : A=440Hz



●ミニハーモニカ

品名	コードNo.	品番	価格	規格	梱包単位
5Hミニハーモニカ minore	14255	MHK-5R	¥1,000+税	5穴 10音 $c^3 \sim e^4$ レッド	10
	14253	MHK-5W	¥1,000+税	5穴 10音 $c^3 \sim e^4$ ホワイト	10
	14254	MHK-5B	¥1,000+税	5穴 10音 $c^3 \sim e^4$ ブラック	10
4Hミニハーモニカ	13793	N-1200	¥1,200+税	4穴 8音 $c^3 \sim c^4$ ネックレス	20
	13794	K-1200	¥1,200+税	4穴 8音 $c^3 \sim c^4$ キーホルダー	20

●調子笛

品名	コードNo.	品番	価格	規格	梱包単位
調子笛	14810	T-171	¥2,500+税	クロマチック ABSケース付	10

▶ 複音ハーモニカセット

SU-21W 4本セット

SU-21W-4SET

価格 ¥30,000+税 CN.22691

セット内容：SU-21W×4本(C・C[#]・A・Am調)
 ケース(SHC-8) クロス



複音ハーモニカ高級ハミングSU-21Wが4本と、21穴複音ハーモニカを8本収納できるソフトケースSHC-8がセットになったお得な商品です。

※SU-21WについてはP44、SHC-8についてはP63をご参照ください。

▶ 10穴ハーモニカセット

M-20 7本セット

M-20-7SET

価格 ¥28,000+税 CN.15191

セット内容：M-20×7本(G・A・B^b・C・D・E・F調)
 ケース(10HC-8) クロス



10穴ハーモニカM-20が7本と、10穴ハーモニカを8本収納できるソフトケース10HC-8がセットになったお得な商品です。

※M-20についてはP54、10HC-8についてはP63をご参照ください。

▶ ハーモニカ関連商品

書見台

F-100B(青) CN.52160

F-100N(茶) CN.52162

価格 各¥1,800+税

寸法：23.5×19×12.5～18.5cm
 重量：250g

角度は30度から70度まで15段階で調節できます。

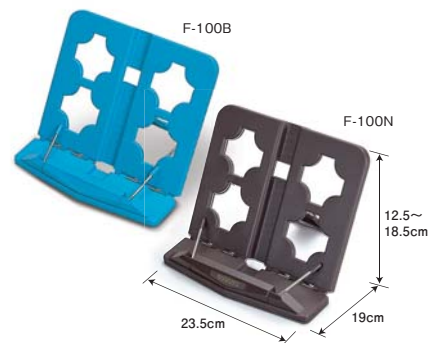

ハーモニカクリーニングクロス

MIC-30

価格 ¥1,200+税 CN.14996

材質：ポリエステル100%
 寸法：30×30cm
 備考：洗濯はぬるま湯、中性洗剤で可能

ユニチカ製、超極細繊維“MICRODEAR FS[®]”を採用したハイテククリーナークロス。大切なハーモニカの指紋、油污れ、微細な埃を逃さず拭き取ります。耐久性が高く、くり返し洗濯しても性能・型崩れを起こしません。



ハーモニカ除菌クリーナー

HAC-01

価格 ¥800+税 CN.14993

寸法：φ42×145mm
 内容量：120ml

食品にも使用可能な成分だけを配合した安心なハーモニカ除菌クリーナーです。速乾性に優れたアルコールタイプで除菌・防臭に効果を発揮します。爽やかなミントの香り付き。



ハーモニカスライドオイル

SHO-01

価格 ¥800+税 CN.14992

寸法：φ32×85mm
 内容量：40ml

クロマチックハーモニカのスライドの動きを滑らかにするオイルです。



詳しい使用方法はスズキ
 webサイト製品ページへ

● 複音ハーモニカセット

品名	コードNo.	品番	価格	規格	梱包単位
SU-21W 4本セット	22691	SU-21W-4SET	¥30,000+税	SU-21W×4本(C・C [#] ・A・Am調) ケース(SHC-8) クロス	1

● 10穴ハーモニカセット

品名	コードNo.	品番	価格	規格	梱包単位
M-20 7本セット	15191	M-20-7SET	¥28,000+税	M-20×7本(G・A・B ^b ・C・D・E・F調) ケース(10HC-8) クロス	1

● ハーモニカ関連商品

品名	コードNo.	品番	価格	規格	梱包単位
書見台	52160・52162	F-100B・F-100N	¥1,800+税	青・茶の2色	1
ハーモニカクリーニングクロス	14996	MIC-30	¥1,200+税	ポリエステル100% 30×30cm	1
ハーモニカ除菌クリーナー	14993	HAC-01	¥800+税	内容量 120ml	12
ハーモニカスライドオイル	14992	SHO-01	¥800+税	内容量 40ml クロマチックハーモニカ専用	1

メロディオン

ハーモニカ

リコーダー

オルガン
電子楽器

トーンチャイム
ベルハーモニ

木琴・鉄琴

打楽器

ドラム
マーチング

和楽器

音あそび

キット教材

ハモンド
レスリー

大正琴

弦楽器

ステージ用品
表示用教材

スティック
マレット

出版物

理科教材

コンピューター
ソフトウェア

教材整備
指針

音域表

▶ ハーモニカ関連商品

10穴ハーモニカホルダー
SHH-10R
価格 ¥2,000+税
CN.14452

材質：スチール・ゴム・
ビニールチューブ
寸法：23×22×18cm
(直角に開いた時)
重量：160g



両サイドのゴムでハーモニカを固定する新方式を採用。装着が容易でハーモニカも傷付きません。またネジ回転部は、ハーモニカの位置や角度を調整しやすい機構になっています。



ハーモニカ修理工具セット
HRT-01
価格 ¥3,600+税
CN.14994

セット内容：右写真上からヤスリ・キサゲ・スパナ・ヘラ・マイナスドライバー・プラスドライバー 各1本



携帯性を踏まえた必要最小限の修理工具セットですが、リード交換以外の通常メンテナンスは全てできます。通常メンテナンスの仕方を解説した説明書も付属しています。

ハーモニカリード交換工具セット
HRT-10
価格 ¥36,000+税 CN.14995

セット内容：①プレート用穴あけ工具 ②幅広マド用定規 ③幅狭マド用定規 ④リード用穴あけ工具 ⑤ドリル ⑥六角レンチ ⑦ヤスリ ⑧キサゲ ⑨プラスドライバー ⑩マイナスドライバー ⑪ヘラ×2 ⑫スパナ ⑬工具バッグ

リード交換可能機種

複音ハーモニカ：SU-21W / SU-21 Humming / SU-13M
クロマチックハーモニカ：SCT-128 / S-48Bを除く全機種
10穴ハーモニカ：SUB30を除く全機種

*取扱説明書は製品ご購入後に弊社サイトよりダウンロードしていただきます。



リードの取り外しから取り付けまで可能な工具セットです。ご自身でパーツの交換や調律などもされる、メンテナンスに熟知された方向けの工具セットです。

詳しい使用方法は Suzuki web サイト製品ページへ

ハーモニカリード交換工具セット関連商品

10穴ハーモニカ交換用リード 価格 ¥500+税 CN.48301 内容：1音5枚セット	クロマチックハーモニカ交換用リード 価格 ¥500+税 CN.48302 内容：1音5枚セット	複音ハーモニカ交換用リード 価格 ¥500+税 CN.48303 内容：1音5枚セット	クロマチックハーモニカ交換用バルブ (SCXシリーズ) 価格 ¥1,500+税 CN.48307 内容：各機種1台分	クロマチックハーモニカ交換用バルブ (ファビュラス・クレオアモデル・シラスシリーズ) 価格 ¥1,600+税 CN.48308 内容：各機種1台分	リード止めネジ 価格 ¥500+税 CN.48305 内容：50個入り	リード止めネジ・ナットセット 価格 ¥500+税 CN.48306 内容：20セット入り
---	--	--	---	--	--	---

複音ハーモニカ調子シール
HKS-01
価格 ¥1,000+税
CN.14911

内容：1シート(シール88枚)
楕円タイプ(球面型)×60枚
正円タイプ×25枚
長方形無地タイプ×3枚

10穴ハーモニカ調子シール
HKS-02
価格 ¥1,000+税
CN.14912

内容：1シート(シール89枚)
楕円タイプ(球面型)×56枚
正円タイプ×30枚
長方形無地タイプ×3枚

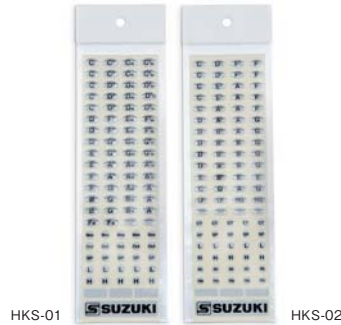

調子名が印刷された半球状のシールです。このシールをハーモニカのボディ側面やカバーに貼っておくと、ハーモニカを手にした時に手触りで上下が分かります。素早く調子を持ち替えて演奏する際などに非常に便利です。

●ハーモニカ関連商品

品名	コードNo.	品番	価格	規格	梱包単位
10穴ハーモニカホルダー	14452	SHH-10R	¥2,000+税	10穴用 ブラックコート	20
ハーモニカ修理工具セット	14994	HRT-01	¥3,600+税	ヤスリ・キサゲ・スパナ・ヘラ・マイナスドライバー・プラスドライバー	1
ハーモニカリード交換工具セット	14995	HRT-10	¥36,000+税	リード交換用工具一式・工具バッグ	1
複音ハーモニカ調子シール	14911	HKS-01	¥1,000+税	1シート(シール88枚)	1
10穴ハーモニカ調子シール	14912	HKS-02	¥1,000+税	1シート(シール89枚)	1

納品にお時間をいただく場合がございます。

▶ ハーモニカ関連商品

複音ハーモニカ8本ケース

SHC-8

価格 ¥3,500+税
CN.22727

本体寸法 : 16×4.5×20.5cm
重量 : 262g
備考 : 21・23穴
複音ハーモニカ用

21穴または23穴の複音ハーモニカを8本収納できるソフトケース。軽量・コンパクトで携帯性も抜群。フックの取り付け方を変えることでいろいろな使い方も可能。

※ハーモニカは別売です。



10穴ハーモニカ8本ケース

10HC-8

価格 ¥3,000+税
CN.22726

本体寸法 : 15×4.5×14.2cm
重量 : 206g

SHC-8と同様のソフトケース。10ホールズハーモニカを8本収納可能。

※ハーモニカは別売です。



21穴複音ハーモニカ6本ケース

SHC-6

価格 ¥5,800+税
CN.22722

寸法 : 20×22×6.5cm
重量 : 570g

※ハーモニカは別売です。
※ケース内張りの色は写真と異なる場合がございます。ご了承ください。



10穴ハーモニカ6本ケース

10HC-6

価格 ¥5,800+税
CN.22724

寸法 : 19.5×15×6.5cm
重量 : 530g

※ハーモニカは別売です。
※ケース内張りの色は写真と異なる場合がございます。ご了承ください。



ミュージックプレーヤーセット

SMT-3C

価格 ¥56,000+税 CN.41955

SMT-3Cセット内容

- ①ミュージックプレーヤー MT-90U
- ②CDドライブ ③ソフトケース ④操作ガイド
- ⑤リモコン(MT-90Uに同梱)
- ⑥日本語表示シート(MT-90Uに同梱)

MT-90U主な仕様

音色数 : 348音色
ドラムセット数 : 9(8+効果音1)
最大同時発音数 : 128音
トラック数 : 16
スピーカー : 10cm×1
アンプ出力 : 5W
寸法 : 幅16.5×奥行18.6×高さ27cm
重量 : 2.5kg
接続端子 : USB(A/B)・外部出力(ピンジャックL・R)・マイク入力・ヘッドホン・MIDI IN・ペダル(スタート/ストップ)
付属品 : リモコン・日本語表示シート・取扱説明書・ACアダプター



SMT-3Cはミュージックプレーヤー「MT-90U」にCDドライブ・ソフトケース・操作ガイドが付いたセット商品です。

SMT-3Cは外部メディアにUSBメモリーを採用したマルチフォーマットミュージックプレーヤーです。伴奏曲を再生し、効果的な練習ができます。付属のCDドライブを接続すればCDの再生も可能です。

※CDドライブは写真と異なる場合がございます。

●ハーモニカ関連商品

品名	コードNo.	品番	価格	規格	梱包単位
複音ハーモニカ8本ケース	22727	SHC-8	¥3,500+税	21・23穴複音ハーモニカ8本用 16×4.5×20.5cm	262g 1
21穴複音ハーモニカ6本ケース	22722	SHC-6	¥5,800+税	21穴複音ハーモニカ6本用 20×22×6.5cm	570g 1
複音ハーモニカ3本ケース	22720	SHC-3	¥1,800+税	ビニール製 3本用 24穴複音ハーモニカまで収納 19.5×11×4cm	180g 1
複音ハーモニカ4本ケース	22721	SHC-4	¥2,000+税	ビニール製 4本用 24穴複音ハーモニカまで収納 19.5×12×4cm	210g 1
10穴ハーモニカ8本ケース	22726	10HC-8	¥3,000+税	10穴ハーモニカ8本用 15×4.5×14.2cm	206g 1
10穴ハーモニカ6本ケース	22724	10HC-6	¥5,800+税	10穴ハーモニカ6本用 19.5×15×6.5cm	530g 1
10穴ハーモニカ牛革ケース	49930	MRC-10	¥2,800+税	10穴ハーモニカ1本用 ベルトループ付	1
ミュージックプレーヤーセット	41955	SMT-3C	¥56,000+税	348音色 9ドラムセット GM2・GS・SMF対応	1
変換ケーブル	41542	TSP-302	¥1,000+税	146cm MT-90Uを外部アンプへ接続する際に使用	1

★は写真掲載されていません。

メロディオン

ハーモニカ

リコーダー

オルガン
電子楽器

トーンチャイム
ベルハーモニ

木琴・鉄琴

打楽器

ドラム
マーチング

和楽器

音あそび

キット教材

ハモンド
レスリー

大正琴

弦楽器

ステージ用品
表示用教材

スティック
マレット

出版物

理科教材

コンピューター
ソフトウェア

教材整備
指針

音域表

▶ ハーモニカ関連商品

ハーモニカマイクセット

HMH-100

価格 ¥12,000+税

CN.14486

アンプとの接続には別売のマイクケーブル(CI-5・XLR(メス)・フォン)が必要です。

セット内容 : ①電源モジュール②マイクユニット③タイピン型ホルダー
④アイボール型ホルダー⑤フィンガーベルト⑥風防

形式 : バックエレクトレット・コンデンサー型マイクロホン
指向特性 : 無指向性
周波数特性 : 50 ~ 18,000Hz
インピーダンス : 250Ω
感度 : -49dB±3dB(電池) -47dB±3dB(ファンタム) (0dB=1V/Pa,1kHz)
電源 : 乾電池(単3/AA)×1またはファンタムDC9-52V
消費電流 : 0.5mA(マイクユニット)、0.8mA(電源モジュール)
電池寿命 : 約1,000時間
寸法 : φ5×8.4mm(マイクユニット)、76×64×29mm(電源モジュール)
ケーブル長 : 1.5m
重量 : 14g(マイクユニット)、150g(電源モジュール※電池除く)
出力端子 : XLR(電源モジュール)



HMH-100はハーモニカの音色を集音することに適した特性を持つコンデンサーマイクを採用し、表情豊かなハーモニカの音色を余すことなく再現します。



HMH-100関連商品

マイクケーブル **CI-5**

価格 ¥2,600+税 CN.14487

端子 : XLR(メス)フォン
長さ : 5m
重量 : 190g



HMH-100(電源モジュール)からアンプへの接続に。

ハーモニカとホルダーの組合せ例

※あくまで参考例になりますので演奏環境にあわせてご自由にお使いいただけます。



ホルダータイプ	推奨ハーモニカ機種			特徴	
	複音	クロマチック	10ホールズ	音量	音質
1 アイボール型ホルダー	△	○	○	◎	太い
2 フィンガーベルト+タイピン型ホルダー	○	○	○	○	自然
3 タイピン型ホルダー	○	△	△	△	自然

アンプ付スピーカー

SPA-03

価格 ¥18,000+税

CN.18721

Webで聴ける



SPA-03&HMH-100
プレビュー動画

YouTube

アンプモデル数 : 11種類(うちハーモニカ3種類)
スピーカー : 12.7cm
出力 : 最大約3W
電源 : 単三アルカリ乾電池6本またはACアダプター(付属)
消費電力 : 3.4W
外部端子 : 楽器入力(モノラル標準ジャック)
ハーモニカ/外部マイク入力(モノラル標準ジャック)
ミュージック入力(ステレオミニジャック)
ヘッドホン(ステレオミニジャック)

材質 : パーティクルボード、ナイロンメッシュ
寸法 : 幅26.2×奥行17.4×高さ22.3cm
重量 : 3kg(電池含まず)
備考 : 残響・効果を搭載
ACアダプター・キャリングストラップ付



トップパネル ツマミを合わせるだけでお好みのサウンドに簡単に設定できます。



ミュージックプレーヤーが接続可能で伴奏を再生しながら演奏ができます。また、コンパクト&電池駆動対応で手軽に持ち出し可能です。



接続例

ハーモニカマイク(HMH-100+CI-5)などを「ハーモニカ/外部マイク入力」へ接続。アンプ機能で「MELLOW」や「DRIVE」など、お好みのサウンドを選択。ミュージック入力へプレーヤーを接続すれば、伴奏再生も可能です。

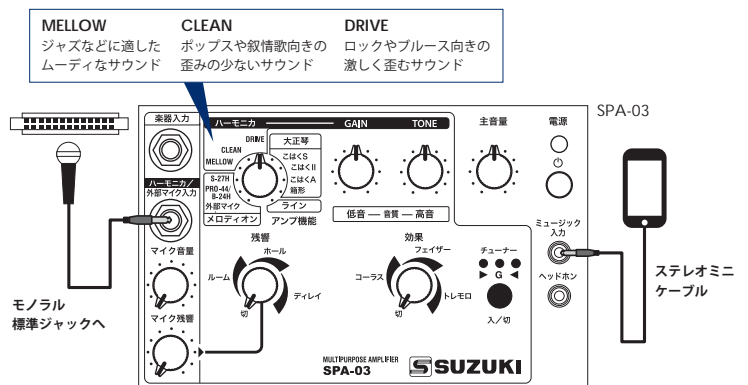

●ハーモニカ関連商品

品名	コードNo.	品番	価格	規格	梱包単位
ハーモニカマイクセット	14486	HMH-100	¥12,000+税	電源モジュール・マイク・タイピン型ホルダー・アイボール型ホルダー・フィンガーベルト・風防	1
マイクケーブル	14487	CI-5	¥2,600+税	HMH-100とアンプの接続用	1
アンプ付スピーカー	18721	SPA-03	¥18,000+税	AC100V 出力最大3W 26.2×17.4×22.3cm 3kg	1

▶ ハーモニカ関連商品

アンプ付スピーカー

持ち手

SPA-150R-L

価格 ¥85,000+税 CN.18671

4
入力

スピーカー：25cmウーハー・10cmツイーター×2
出力：150W
最大音圧レベル：119dB(1m)
電源：AC100-240V 50/60Hz
消費電力：45W
外部端子：入力1~4(マイク/ライン兼用)、ライン出力
材質：プライウッド+MDF本体、PVDCメッシュ
寸法：幅32×奥行31×高さ62cm
重量：15kg
付属品：ACコード
備考：リバーブ機能付音質調整(低音・高音)
スピーカースタンド(35mm径)対応



背面

- 高品質デジタルアンプ(D級アンプ)を使用し、小音量時からフルパワー近くまで高品位な音色が得られます。同時に低消費電力・軽量化も実現しました。
- 大正琴アンサンブルやキーボードの外部アンプなど様々な用途に使用可能。
- 25cmハイパワースピーカー専用設計されたキャビネットは綿密に音響チューニングが施されています。その結果大型スピーカーが鳴っているような迫力ある低音が期待できます。

接続例

下図はメロディ用のハーモニカ2台、コードハーモニカ、バスハーモニカによるカルテットの接続例です。接続後に電源を入れ、全てのつまみを中央に設定します。演奏者に音を出してもらいながら、1~4の各[VOLUME]つまみで音量バランスを調整しましょう。全体の音量は[MASTER VOLUME]つまみで設定します。

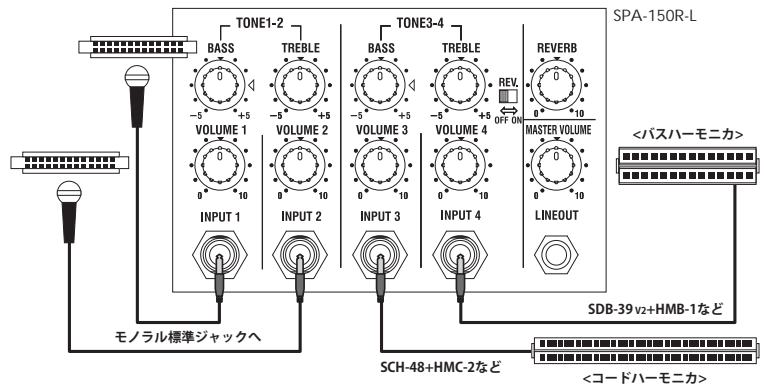

アンプ付スピーカー

持ち手

SPA-40R フォルテII

価格 ¥43,000+税 CN.18691

4
入力

スピーカー：13cmウーハー・5cmツイーター
出力：40W
最大音圧レベル：103dB(1m)
電源：AC100V 50/60Hz
消費電力：33W
外部端子：入力1~4(マイク/ライン兼用)、ライン出力
材質：MDF本体、スチールメッシュ
寸法：幅24×奥行22×高さ32cm
重量：7kg
備考：リバーブ機能付



背面

- コンサートホールの臨場感を加えるリバーブ効果。
- 小型ながら40Wの出力、2ウェイバスレフ方式による豊かな音。
- 小規模アンサンブルでは本機1台で対応できる4入力。
- 音量つまみ1つで様々な入力レベルに対応する可変ゲイン。
- パート別の音づくりができる2系統の音質調節。

接続例

ハーモニカ用マイクは入力1へ、伴奏用CDプレーヤーなどは入力3,4に接続することで、ハーモニカと伴奏の音質調整を別々に行うことができます。マイクは出力レベルが小さく、プレーヤー等は出力レベルが大きいため、音量つまみは大きく、音量3,4は小さく設定します。また、プレーヤーがステレオミニジャック等の場合は、変換アダプターなどをご使用ください。

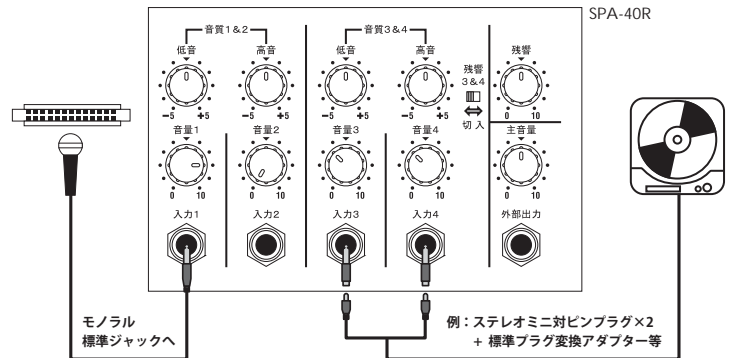

● ハーモニカ関連商品

品名	コードNo.	品番	価格	規格	梱包単位
アンプ付スピーカー	18671	SPA-150R-L	¥85,000+税	AC100-240V 出力150W 32×31×62cm 15kg リバーブ機能付	1
	18691	SPA-40R	¥43,000+税	AC100V 出力40W 24×22×32cm 7kg リバーブ機能付	1

メロディオン

ハーモニカ

リコーダー

オルガン
電子楽器

トーンチャイム
ベルハーモニ

木琴・鉄琴

打楽器

ドラム
マーチング

和楽器

音あそび

キット教材

ハモンド
レスリー

大正琴

弦楽器

ステージ用品
表示用教材

スティック
マレット

出版物

理科教材

コンピューター
ソフトウェア

教材整備
指針

音域表

ハーモニカ 交換用リードプレート



▶ 複音ハーモニカ交換用リードプレート

- スズキ複音ハーモニカ 交換用リードプレート ご注文の際には、調子をお知らせください。

ハーモニカ品番	リードプレート品番	価格	調子
SU-13M	RP-13M	¥1,200+税	C・Am調子
SU-21W	RP-21W	¥2,200+税	メジャー 14調子・マイナー 14調子 ナチュラルマイナー 14調子
SU-21Humming / SU-21SP-N	RP-21HM	¥2,200+税	メジャー 14調子・マイナー 14調子 *

*SU-21SP-N付属のリードプレートとはリードの固定方法が異なります。

- SU-21W・SU-21Humming用コードNo.一覧表

音階:メジャー	調子の高さ													
	D	D ⁺	E	F	F ⁺	G	G ⁺	A	A ⁺	B	C	C ⁺	HiD	HiD ⁺
SU-21W	48253	48254	48255	48256	48257	48258	48259	48260	48261	48262	48251	48252	48275	48277
SU-21Humming	48093	48094	48095	48096	48097	48098	48099	48100	48101	48102	48091	48092	48115	48116
音階:マイナー	D ^m	D ⁺ m	E ^m	F ^m	F ⁺ m	G ^m	G ⁺ m	A ^m	A ⁺ m	B ^m	C ^m	C ⁺ m	HiD ^m	HiD ⁺ m
SU-21W	48265	48266	48267	48268	48269	48270	48271	48272	48273	48274	48263	48264	48276	48278
SU-21Humming	48105	48106	48107	48108	48109	48110	48111	48112	48113	48114	48103	48104	48117	48118
音階:ナチュラルマイナー	DN ^m	D ⁺ N ^m	EN ^m	FN ^m	F ⁺ N ^m	GN ^m	G ⁺ N ^m	AN ^m	A ⁺ N ^m	BN ^m	CN ^m	C ⁺ N ^m	HiDN ^m	HiD ⁺ N ^m
SU-21W	-	-	-	-	-	48280	-	48279	-	-	-	-	-	-

▶ 10穴ハーモニカ交換用リードプレート

- スズキ10穴ハーモニカ 交換用リードプレート ご注文の際には、調子をお知らせください。

ハーモニカ品番	リードプレート品番	価格	調子
M-20	G ~ HiG メジャー	¥2,000+税	旧Low-F・G~HiGメジャー
	G ~ HiG その他の音階	¥2,500+税	G ~ HiG その他の音階
	Lowキー メジャー	¥3,000+税	Lowキー メジャー
C-20	RP-C20	¥2,000+税	メジャー 14調子
F-20E	RP-20E	¥2,000+税	メジャー 14調子
F-20J	RP-20J	¥2,000+税	G・A・B ^b ・C・D・E・F調子
MR-550	RP-550	¥1,800+税	メジャー 14調子
MR-200	RP-200	¥1,400+税	メジャー 14調子
MR-350 / HA-20 / PH-20N	RP-350	¥1,800+税	メジャー 14調子
MR-300	RP-300	¥1,800+税	G・A・B ^b ・C・D・E・F調子
SUB30	RP-SUB30	¥5,000+税	A・C・D調子

- M-20 用コードNo.一覧表

納品にお時間をいただく場合がございます。

音階:メジャー	キーの高さ																		
	Low-C	Low-D	Low-E ^b	Low-E	旧Low-F	Low-F	G	A ^b	A	B ^b	B	C	D ^b	D	E ^b	E	F	F ⁺	High-G
M-20 MANJI	47915	47916	47919	47918	47914	48311	47908	47909	47910	47911	47912	47901	47902	47903	47904	47905	47906	47907	47913

- MR-350・HA-20・PH-20N 用コードNo.一覧表

音階:メジャー	キーの高さ														
	Low-F	G	A ^b	A	B ^b	B	C	D ^b	D	E ^b	E	F	F ⁺	High-G	
MR-350 / HA-20 / PH-20N	49954	49948	49949	49950	49951	49952	49941	49942	49943	49944	49945	49946	49947	49953	

▶ クロマチックハーモニカ交換用リードプレート

- スズキクロマチックハーモニカ 交換用リードプレート

ハーモニカ品番	コードNo.	リードプレート品番	価格	調子	ハーモニカ品番	コードNo.	リードプレート品番	価格	調子
S-64C	47873	RP-S64	¥14,000+税	C調子	G-48 / G-48W	47881	RP-G48	¥12,000+税	C調子
S-56S	47872	RP-S56S	¥13,000+税	C調子	SCX-64	47891	RP-SCX64C	¥9,000+税	C調子
S-56C	47874	RP-S56C	¥13,000+税	C調子	SCX-56	47892	RP-SCX56C	¥8,000+税	C調子
S-48S	47871	RP-S48	¥12,000+税	C調子	SCX-48	47893	RP-SCX48C	¥7,000+税	C調子

ハーモニカ振興会の紹介

- お問い合わせ TEL (053) 466-0100



ハーモニカ振興会

ハーモニカ振興会では全国でハーモニカ教室を展開しています。お子様からお年寄り、また仲間同志、ご家族など誰でも楽しく、簡単に楽器演奏ができ、段階的に上達が見られるよう組み立てられているカリキュラムなので、初心者様はもとより、生涯学習としても最適です。また、技能の向上を確認できるよう、各種発表会の開催や資格認定制度を設けており、生徒たちの次のステップへの励みとなっています。「ポケットに入るオーケストラ」とも言われる多彩な音を持つハーモニカで、気軽に音楽を楽しんでみてはいかがでしょうか？

▶ **ハーモニカ出版物** ※出版物に関する最新の情報・価格・掲載曲・調子一覧につきましてはスズキウェブサイトでご確認いただけます。

トレモロハーモニカ体験入門パッケージ
トレモロハーモニカの扉

Webで
聴ける♪

定価 ¥3,500+税 CN.14802

- パッケージ内容：トレモロハーモニカC調
(ハミングメイト SU-13M)
CD・楽譜&解説書
- CD内容：お手本演奏・演奏のポイント・カラオケ
- CD収録曲：1. Diana
2. Stand By Me
3. What A Wonderful World
4. Tennessee Waltz
5. Saturday In The Park
6-10. 演奏のポイント
11-15. 1-5のカラオケ



- 「何か手軽に始められる楽器が欲しい」
- 「すぐに演奏できるようになりたい」
- 「有名なアーティストの曲を演奏したい」

「トレモロハーモニカの扉」が、その願いを叶えます！
トレモロハーモニカはやわらかく上品な「トレモロ音」が特長で、ポップスを始めとした、特にメロディーラインの美しい曲を演奏するのに適したハーモニカです。本製品は、付属のCDに収録された、シカゴブルーイ・アームストロングの名曲によってトレモロハーモニカのテクニックを身に付けながら、演奏の楽しさや喜びを感じていただけるパッケージ商品です。楽譜・解説書も付いているので安心。ムズかしいことは抜きに、とにかく演奏を楽しめる内容です。



トレモロハーモニカ ハミングメイト SU-13M

CD (楽譜&解説書の最終ページに貼付)

楽譜&解説書

詳しい使用方法はスズキ
webサイト製品ページへ

ブルースハーモニカ体験入門パッケージ
ブルースハーモニカの扉

Webで
聴ける♪

定価 ¥3,500+税 CN.14801

- パッケージ内容：10穴ハーモニカA調
(HARP MASTER MR-200)
CD・ブックレット・ハーモニカケース
- CD内容：お手本演奏・フレーズ集・カラオケ
- CD収録曲：1. Cross Road Blues
2. You Shook Me
3. You Gotta Move
4. Hoochie Coochie Man
5. Sweet Home Chicago
6-10. ブルースハーモニカフレーズ+応用ソロ
11-15. 1-5のカラオケ



- 「ブルースを演奏してみたい」
- 「バンドでハーモニカのアドリブをしたい」
- 「すぐに演奏できてかつよく見える楽器がほしい」

10穴ハーモニカでブルースはもとより、ロックやポップスなどの現代音楽を演奏してみたいと思っている方に、最良の入口となる体験入門パッケージ。クラブトーンやストーンズといったスターも憧れたブルースの歴史を辿りつつ全ての音楽に通じるブルースハーモニカのテクニックを身に付けながらハーモニカを楽しめる内容。CDにはブルーススタンダードを5曲セレクトして収録。ブックレットはCDに沿ってフレーズや吹き方の解説をした内容となっています。



10穴ハーモニカ
HARP MASTER MR-200 ケース付

CD (ケース付)

ブックレット

詳しい使用方法はスズキ
webサイト製品ページへ

メロディオン

ハーモニカ

リコーダー

オルガン
電子楽器

トーンチャイム
ベルハーモニ

木琴・鉄琴

打楽器

ドラム
マーチング

和楽器

音あそび

キット教材

ハモンド
レスリー

大正琴

弦楽器

ステージ用品
表示用教材

スティック
マレット

出版物

理科教材

コンピューター
ソフトウェア

教材整備
指針

音域表

▶ ハーモニカ出版物

※出版物に関する最新の情報・価格・掲載曲・調子一覧につきましてはスズキウェブサイトでご確認いただけます。

教本

複音ハーモニカ教本 初級/中級/上級
研究課程/研究課程アンサンブル編



定価 ¥1,400+税～
CN.56610/56630/56650/56670/56672

各段階に合わせて様々な奏法を学んでいく複音ハーモニカの教本です。各掲載曲の一部は右表をご参照ください。

教本 (CD付)

CDブック クロマチックハーモニカ教本
初級



定価 ¥2,800+税
CN.56603

初級は基本知識・基本奏法、中級は替え吹き・タンギング・ピブラート奏法を中心に、上級は各種奏法・楽典・PAについて解説。

START!
クロマチックハーモニカ



定価 ¥2,500+税
CN.56606

ポップスのためのクロマチックハーモニカ教則本の決定版。虹の彼方に/ダニー・ボーイ/北の国から 他全14曲

教本準拠音楽CD

複音ハーモニカ教本
初級/中級/上級/研究課程



定価 ¥2,500+税～
CN.56611/56631/56651/56674

複音ハーモニカ教本に準拠したCDです。

曲集

吹きたい曲でうまくなる
ブルースハーモニカの楽譜 NEW



定価 ¥1,500+税
CN.56391

ブルースハーモニカを吹いてみたいけれど、何から始めよう?と迷っている方へおすすめの楽譜集。C調のブルースハーモニカ1本で、全45曲演奏可能。掲載曲の一部は右表をご参照ください。

1オクターブで吹ける
ハーモニカ曲集1/2



定価 各 ¥1,600+税
CN.56511/56512

1オクターブ以内で演奏できる曲を選曲。初・中級者向き。各掲載曲の一部は右表をご参照ください。

曲集

複音ハーモニカ
スタンダード曲集1/2/3/4



定価 ¥2,000+税～
CN.56460/56461/56462/56463

国内外の名曲より選曲した初～上級者向き曲集。各掲載曲の一部は右表をご参照ください。

ハーモニカアンサンブル曲集
1/2/3/4



定価 ¥1,700+税～
CN.56441/56442/56443/56444

複音(クロマチック)ハーモニカ2パート、コード、バスの4部編成に編曲。五線譜と数字譜を併記しています。各掲載曲の一部は右表をご参照ください。

複音ハーモニカ
名曲レパートリー 1/2/3



定価 各 ¥1,700+税
CN.56701/56703/56705

複音ハーモニカの様々な奏法を取り入れた編曲になっています。

曲集 (CD付)

CDブック ハーモニカプレイヤーズアルバム
オジョイメイトリオTVテーマ編/ノーブルズ歌謡曲集



定価 ¥2,600+税～
CN.56483/56484

オジョイメイトリオ、ノーブルズそれぞれの人気曲を掲載。クロマチック、コード、バスの編成です。各掲載曲の一部は右表をご参照ください。

CDブック カラオケコンサート 演歌・歌謡曲編/
GS・フォーク編/ポップス編/美空ひばり編/クラシック編/1オクターブ+編



定価 各 ¥3,100+税
CN.56521～56526

吹いてみたかったあの曲が十八番になります。ハーモニカ演奏とカラオケを収録したCD付き曲集。各掲載曲の一部は右表をご参照ください。

曲集準拠音楽CD

複音ハーモニカスタンダード曲集
1/2/3/4

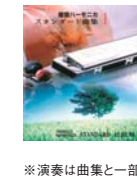

定価 各 ¥3,300+税
CN.56470/56472/56474/56475

複音ハーモニカスタンダード曲集1～4にそれぞれ準拠したCDです。

※演奏は曲集と一部異なります。

曲集 (DVD付)

ベース音付
コードハーモニカをはじめよう



定価 ¥4,500+税
CN.56891

ベース音付コードハーモニカBCH-48を初めて吹く方のために、楽器の取り扱い・奏法などを詳しく説明しているDVD付きの曲集です。

DVD

DVD
はじめてのコード&バスハーモニカ



定価 ¥3,500+税
CN.56595

コードハーモニカ、バスハーモニカの入門DVD。演奏法の解説や音楽ジャンル別に吹き分けた実演などを収録。北の国から/さらば青春/赤とんぼ 他全7曲

▶ ミュージックプレイヤーセット用曲データCD

ミュージックプレイヤーセットSMT-3Cで再生するための曲データCDです。一般的なオーディオCDプレイヤーでは再生できません。

曲データCD

複音ハーモニカ教本
初級/中級/上級/研究課程アンサンブル編

定価 ¥2,000+税～
CN.56851/56852/56853/56857







複音ハーモニカ教本に準拠した曲データCDです。



※詳しくはスズキwebサイトをご覧ください。

出版物の掲載曲一覧につきましては、
(出版物カテゴリ) P265~P280でご確認いただけます。

●ハーモニカ出版物

種類	品名	コードNo.	定価	内容
 教科書	複音ハーモニカ教本 初級	56610	¥1,400+税	初心者用に基礎知識・基本奏法を説明。易しい曲から練習できる。キラキラ星/春の小川 他全10曲
	複音ハーモニカ教本 中級	56630	¥1,700+税	中級者用。初級に続き、三穴奏法・ベース奏法を学ぶ。ふるさと/早春賦 他全23曲
	複音ハーモニカ教本 上級	56650	¥1,700+税	五穴奏法・半音奏法を学ぶ。転調やマイナーハーモニカの使用方法を解説。旅愁/追憶 他全25曲
	複音ハーモニカ教本 研究課程	56670	¥2,000+税	上級修了者向け。分散和音奏法などの各種奏法と音楽理論を解説。海/野ばら 他全15曲
	複音ハーモニカ教本 アンサンブル編	56672	¥2,000+税	コードハーモニカ、バスハーモニカの知識と奏法を学ぶ。トリオ、カルテットの練習曲を8曲掲載。
	バスハーモニカ入門	56596	¥800+税	バスハーモニカ初級者用に、基礎知識や基本奏法について解説。スワニー河/駅馬車 全2曲
	コードハーモニカ入門	56597	¥800+税	コードハーモニカ初級者用に、基礎知識や基本奏法について解説。スワニー河/駅馬車 全2曲
 教科標準音楽CD	複音ハーモニカ教本 初級	56611	¥2,500+税	「複音ハーモニカ教本初級」に準拠したCD。1コーラス目はハーモニカの独奏、2コーラス目はカラオケになっています。
	複音ハーモニカ教本 中級	56631	¥2,800+税	「複音ハーモニカ教本中級」に準拠したCD。1コーラス目はハーモニカの独奏、2コーラス目はカラオケになっています。
	複音ハーモニカ教本 上級	56651	¥2,800+税	「複音ハーモニカ教本上級」に準拠したCD。1コーラス目はハーモニカの独奏、2コーラス目はカラオケになっています。
	複音ハーモニカ教本 研究課程	56674	¥2,800+税	「複音ハーモニカ教本研究課程」に準拠したCD。ハーモニカ独奏を収録。奏法が分かり易いスローテンポ演奏も一部収録。
 教科 (CD付)	CDブック クロマチックハーモニカ教本 初級	56603	¥2,800+税	初心者用に基礎知識・基本奏法を解説。音域毎に段階的に練習できる。浜千鳥/平城山 他全9曲
	START! クロマチックハーモニカ	56606	¥2,500+税	ポップスのためのクロマチックハーモニカ教則本の決定版。虹の彼方に/ダニー・ボーイ/北の国から 他全14曲
 曲集	吹きたい曲でうまくなるブルースハーモニカの楽譜 NEW	56391	¥1,500+税	C調のブルースハーモニカ1本で吹ける曲集。情熱の薔薇/栄光の架橋/Hero/RPG 他全45曲
	1オクターブで吹けるハーモニカ曲集1	56511	¥1,600+税	1オクターブ以内で演奏できる曲を選曲。初・中級者向。はと/たき火/兎と亀/ 他全28曲
	1オクターブで吹けるハーモニカ曲集2	56512	¥1,600+税	1オクターブ以内で演奏できる曲を選曲。初・中級者向。かつこう/増生の宿/桃太郎 他全25曲
	複音ハーモニカスタンダード曲集1	56460	¥2,000+税	国内外の名曲より選曲。初～上級者まで。夏は来ぬ/千曲川/トロイカ 他全44曲
	複音ハーモニカスタンダード曲集2	56461	¥2,000+税	国内外の名曲より選曲。初～上級者まで。七つの子/雨降りお月/花嫁 他全36曲
	複音ハーモニカスタンダード曲集3	56462	¥2,200+税	国内外の名曲より選曲。初～上級者まで。悲しき雨音/千の風になって/テネシーワルツ 他全28曲
	複音ハーモニカスタンダード曲集4	56463	¥2,200+税	国内外の名曲より選曲。二重、三重奏を豊富に掲載。乾杯/卒業写真/アヴェ・マリア 他全25曲
	ハーモニカアンサンブル曲集1	56441	¥1,700+税	複音(クロマチック)ハーモニカ2パート、コード、バスの4部編成に編曲。赤とんぼ/大きな古時計/聖者の行進 他全10曲
	ハーモニカアンサンブル曲集2	56442	¥1,700+税	複音(クロマチック)ハーモニカ2パート、コード、バスの4部編成に編曲。ものけ姫/短年代/夜空ノムコウ 他全10曲
	ハーモニカアンサンブル曲集3	56443	¥1,700+税	複音(クロマチック)ハーモニカ2パート、コード、バスの4部編成に編曲。丘を越えて/恋は水色/バフ 他全10曲
	ハーモニカアンサンブル曲集4 Tango特集	56444	¥2,000+税	複音(クロマチック)ハーモニカ2パート、コード、バスの4部編成に編曲したタンゴ特集。月下の蘭/ジュラシー 他全10曲
	ハーモニカ歌謡曲集1	56581	¥1,700+税	演歌や歌謡曲のヒット曲を中心に編集。みだれ髪/祝い船/二輪草 他全10曲
	複音ハーモニカ名曲レパートリー 1	56701	¥1,700+税	研究課程教本と併用して各種奏法を習得しながら演奏できる曲集。結婚行進曲/お富さん 他全10曲
	複音ハーモニカ名曲レパートリー 2	56703	¥1,700+税	各種奏法を習得しながら演奏できる曲集。おおブレネリ/山の音楽家 他全10曲
	複音ハーモニカ名曲レパートリー 3	56705	¥1,700+税	各種奏法を習得しながら演奏できる曲集。たしかなこと/町の居酒屋 他全10曲
	ハーモニカ曲集 小椋佳のうた	56504	¥1,700+税	小椋佳氏のヒットナンバー集。シクラメンのかほり/愛燦燦/夢芝居 他全8曲
	 曲集標準音楽CD	複音ハーモニカスタンダード曲集1	56470	¥3,300+税
複音ハーモニカスタンダード曲集2		56472	¥3,300+税	「複音ハーモニカスタンダード曲集2」に準拠したCDです。(カラオケ収録はありません)
複音ハーモニカスタンダード曲集3		56474	¥3,300+税	「複音ハーモニカスタンダード曲集3」に準拠したCDです。(カラオケ収録はありません)
複音ハーモニカスタンダード曲集4		56475	¥3,300+税	「複音ハーモニカスタンダード曲集4」に準拠したCDです。(カラオケ収録はありません)
ハーモニカアンサンブル曲集1		56495	¥2,800+税	「ハーモニカアンサンブル曲集1」に準拠したCDです。(カラオケ収録はありません)
ハーモニカアンサンブル曲集3		56493	¥2,800+税	「ハーモニカアンサンブル曲集3」に準拠したCDです。(カラオケ収録はありません)
ハーモニカアンサンブル曲集4		56494	¥2,800+税	「ハーモニカアンサンブル曲集4」に準拠したCDです。(カラオケ収録はありません)
複音ハーモニカ名曲レパートリー 1		56702	¥2,800+税	「複音ハーモニカ名曲レパートリー 1」に準拠したCDです。(ハーモニカ独奏を収録)
複音ハーモニカ名曲レパートリー 2		56704	¥2,800+税	「複音ハーモニカ名曲レパートリー 2」に準拠したCDです。(ハーモニカ独奏を収録)
複音ハーモニカ名曲レパートリー 3		56706	¥2,800+税	「複音ハーモニカ名曲レパートリー 3」に準拠したCDです。(ハーモニカ独奏を収録)
 曲集 (CD付)	CDブック ハーモニカプレイヤーズアルバム オジヨイメイトリオ TVテーマ編	56483	¥2,600+税	馴染みのあるテレビ番組のテーマソングを集めたCDブック。サザエさん/ドラえもののうた 他全7曲
	CDブック ハーモニカプレイヤーズアルバム ノーブランドズ 歌謡曲集	56484	¥3,200+税	「ザ・ノーブランドズ」の演奏活動の中で、特に演奏回数の多い曲を集めたCDブックです。異邦人/魅せられて/天城越え 他全8曲
	CDブック ハーモニカアンサンブルアルバム1	56491	¥3,100+税	ハーモニカアンサンブルカルテットの楽譜集。アザレアカルテットの演奏CD付です。里の秋/冬景色/荒城の月 他全12曲
	CDブック カラオケコンサート 演歌・歌謡曲編	56521	¥3,100+税	ハーモニカ演奏とカラオケを収録したCD付き曲集。いつでも夢を/好きになった人 他全10曲
	CDブック カラオケコンサート GS・フォーク編	56522	¥3,100+税	ハーモニカ演奏とカラオケを収録したCD付き曲集。さらば恋人/ブルーシャトー 他全10曲
	CDブック カラオケコンサート ポップス編	56523	¥3,100+税	ハーモニカ演奏とカラオケを収録したCD付き曲集。野に咲く花のように/恋の季節 他全10曲
	CDブック カラオケコンサート 美空ひばり編	56524	¥3,100+税	ハーモニカ演奏とカラオケを収録したCD付き曲集。みだれ髪/川の流れるように 他全10曲
	CDブック カラオケコンサート クラシック編	56525	¥3,100+税	ハーモニカ演奏とカラオケを収録したCD付き曲集。別れの曲/アニー・ローリー 他全10曲
	CDブック カラオケコンサート 1オクターブ+(プラス)編	56526	¥3,100+税	ハーモニカ演奏とカラオケを収録したCD付き曲集。亜麻色の髪の乙女/少年時代 他全10曲
 曲集 (DVD付)	ベース音付 コードハーモニカをはじめよう	56891	¥4,500+税	ベース音付コードハーモニカBCH-48を初めて吹く方のために、楽器の取り扱い・奏法などを詳しく説明しているDVD付きの曲集。赤い河の谷間/いつか王子様が/黒い瞳/天国と地獄 全4曲
	DVD	はじめてのコード&バスハーモニカ	56595	¥3,500+税

★は写真掲載されていません。

メディアオン

ハーモニカ

リコーダー

オルガン
電子楽器

トーンチャイム
ベルハーモニ

木琴・鉄琴

打楽器

ドラム
マーチング

和楽器

音あそび

キット教材

ハモンド
レスリー

大正琴

弦楽器

ステージ用品
表示用教材

スティック
マレット

出版物

理科教材

コンピューター
ソフトウェア

教材整備
指針

音域表

● 複音ハーモニカ 調子/コードNo.対応表 <メジャー>

		調子の高さ 低い ← → 高い													
		D	D [♯]	E	F	F [♯]	G	G [♯]	A	A [♯]	B	C	C [♯]	HiD	HiD [♯]
SU-13M		-	-	-	-	-	-	-	-	-	-	13321	-	-	-
SU-21W		15222	15223	15224	15225	15226	15227	15228	15229	15230	15231	15220	15221	15244	15246
SU-21Humming		13732	13733	13734	13735	13736	13737	13738	13739	13740	13741	13730	13731	13754	13755
SU-21SP-N		-	-	-	-	-	15578	15579	15580	15581	-	15571	15572	-	-
MH-21		13452	-	-	-	-	13457	-	13459	13460	-	13450	13451	-	-
SUA-23		13632	-	-	-	-	13637	-	13639	13640	-	13630	13631	-	-
Humming-24		-	-	-	13255	-	13257	-	13259	-	-	13250	13251	-	-
SU-24 オクターブ		-	-	-	-	-	-	-	-	-	-	13860	13861	-	-

● 複音ハーモニカ 調子/コードNo.対応表 <マイナー>

		調子の高さ 低い ← → 高い													
		Dm	D [♯] m	Em	Fm	F [♯] m	Gm	G [♯] m	Am	A [♯] m	Bm	Cm	C [♯] m	HiDm	HiD [♯] m
SU-13M		-	-	-	-	-	-	-	13322	-	-	-	-	-	-
SU-21W		15234	15235	15236	15237	15238	15239	15240	15241	15242	15243	15232	15233	15245	15247
SU-21Humming		13744	13745	13746	13747	13748	13749	13750	13751	13752	13753	13742	13743	13756	13757
SU-21SP-N		-	-	-	-	-	15590	-	15592	-	-	-	-	-	-
MH-21		13464	-	-	-	-	13469	-	13471	-	-	-	-	-	-
SUA-23		13644	-	-	-	-	13649	-	13651	-	-	-	-	-	-
Humming-24		-	-	-	-	-	13269	-	13271	-	-	-	-	-	-

● 複音ハーモニカ 調子/コードNo.対応表 <ナチュラルマイナー>

		調子の高さ 低い ← → 高い													
		DNm	D [♯] Nm	ENm	FNm	F [♯] Nm	GNm	G [♯] Nm	ANm	A [♯] Nm	BNm	CNm	C [♯] Nm	HiDNm	HiD [♯] Nm
SU-21W		15252	15253	15254	15255	15256	15249	15257	15248	15258	15260	15250	15251	15261	15262

● 10穴ハーモニカ 調子/コードNo.対応表 <メジャー>

		キーの高さ 低い ← → 高い																	
		Low-C	Low-D	Low-E ^b	Low-E	Low-F	G	A ^b	A	B ^b	B	C	D ^b	D	E ^b	E	F	F [♯]	High-G
M-20	MANJI	15185	15186	15188	15187	15192	15178	15179	15180	15181	15182	15171	15172	15173	15174	15175	15176	15177	15183
C-20	OLIVE	-	-	-	-	15334	15328	15329	15330	15331	15332	15321	15322	15323	15324	15325	15326	15327	15333
F-20E	FABULOUS	-	-	-	-	15054	15048	15049	15050	15051	15052	15041	15042	15043	15044	15045	15046	15047	15053
F-20J	FABULOUS	-	-	-	-	15068	-	15070	15071	-	15061	-	15063	-	15065	15066	-	-	-
MR-55J	PURE HARP	-	-	-	-	14874	14868	14869	14870	14871	14872	14861	14862	14863	14864	14865	14866	14867	14873
MR-300	OVER DRIVE	-	-	-	-	14377	-	14379	14380	-	14370	-	14372	-	14374	14375	-	-	-
PH-20N	HUMMING	-	-	-	-	14147	-	14149	14150	-	14140	-	14142	-	14144	14145	-	-	-
MR-200	HARP MASTER	-	-	-	-	14793	14787	14788	14789	14790	14791	14780	14781	14782	14783	14784	14785	14786	14792
HA-20	HAMMOND	-	-	-	-	49740	49730	49720	49710	49700	49690	49680	49670	49660	49650	49640	49630	49620	49610
MR-350	Pro master	-	-	-	-	49140	49130	49120	49110	49100	49090	49080	49070	49060	49050	49040	49030	49020	49010
SUB30	ULTRA BEND	-	-	-	-	-	-	-	15360	-	-	15351	-	15353	-	-	-	-	-
SNB-20	忍SHINOBI	-	-	-	-	-	-	-	-	-	-	15561	-	-	-	-	-	-	-

● 10穴ハーモニカ 調子/コードNo.対応表 <マイナー>

		調子の高さ 低い ← → 高い													
		Low-Fm	Gm	A ^b m	Am	B ^b m	Bm	Cm	D ^b m	Dm	E ^b m	Em	Fm	F [♯] m	High-Gm
M-20	MANJI	-	15482	-	15483	15487	-	15481	-	15484	-	15485	15486	-	-

● 10穴ハーモニカ 調子/コードNo.対応表 <ナチュラルマイナー>

		調子の高さ 低い ← → 高い													
		Low-F Nm	G Nm	A ^b Nm	A Nm	B ^b Nm	B Nm	C Nm	D ^b Nm	D Nm	E ^b Nm	E Nm	F Nm	F [♯] Nm	High-G Nm
M-20	MANJI	-	15492	-	15493	15497	-	15491	-	15494	-	15495	15496	-	-

● 10穴ハーモニカ 調子/コードNo.対応表 <カントリー>

		調子の高さ 低い ← → 高い													
		Low-F CT	G CT	A ^b CT	A CT	B ^b CT	B CT	C CT	D ^b CT	D CT	E ^b CT	E CT	F CT	F [♯] CT	High-G CT
M-20	MANJI	-	15502	-	15503	15507	-	15501	-	15504	-	15505	15506	-	-

● 10穴ハーモニカ 調子/コードNo.対応表 <セブンス>

		調子の高さ 低い ← → 高い													
		Low-F 7th	G 7th	A ^b 7th	A 7th	B ^b 7th	B 7th	C 7th	D ^b 7th	D 7th	E ^b 7th	E 7th	F 7th	F [♯] 7th	High-G 7th
M-20	MANJI	-	15512	-	15513	15517	-	15511	-	15514	-	15515	15516	-	-