

ステージ用品 表示用教材

STAGE EQUIPMENT & EDUCATIONAL MATERIALS for DISPLAY

音楽発表会や学校行事に使える備品、日々の授業に使える小物まで「あったら便利」をカタチにしました。表示用教材は板書や掲示物の作成など、先生が日々抱える業務を軽減するだけでなく、効果的に使うことで授業をより分かりやすく効率的に進められます。また発表用ボードとしてグループ活動にもお役立てください。

スズキ ステージ用品

検索



ステージ用品
表示用教材

▶ ひな段

STEPS

- ステップ幅は45cm、前後の人との圧迫感がありません。
- ステップ高は20cmずつ。表情豊かな顔が隠れません。しかも安全な高さです。

材 質：メルクシーパイン集成材(ステップ・
コーナーステップ・サイドフレーム) /
MDF(バックボード)

耐久重量：1ステップあたり200kg

※写真はAセット×1とCセット×2の組み合わせです。



収納ボックス

SSP-BOX

税込価格 ¥33,000

(本体 ¥30,000) CN.40104

5連結分のセットが収納可能です。



Aセット

SSP-A

税込価格 ¥165,000

(本体 ¥150,000) CN.40101

ステップ(標準)：4枚
サイドフレーム：3本
バックボード：2枚
ロックネジ：8個



Bセット

SSP-B

税込価格 ¥77,000

(本体 ¥70,000) CN.40102

ステップ(標準)：2枚
サイドフレーム：1本
バックボード：1枚
ロックネジ：4個



Cセット

SSP-C

税込価格 ¥71,500

(本体 ¥65,000) CN.40103

コーナーステップ(上)：1枚
コーナーステップ(下)：1枚
サイドフレーム：1本



ジョイント方法

ステップスは各セットをジョイントして使います。Aセットを基本に、用途や人数に応じてBセット、Cセットをジョイントしてください。*各セットのサイドフレームにはステップとバックボードを取り付ける機構が2カ所あります。セットをジョイントする場合には内側合わせに(写真左)、セットを端に使用するには外側合わせに(写真右)、ステップとバックボードを取り付けます。

※Bセット、Cセットは他のセットにジョイントして使用するための設計となっており、単体で使用することはできません。

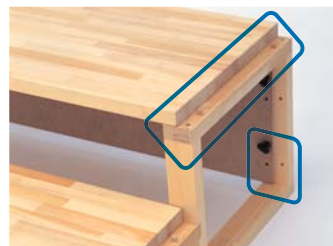

●ジョイントする場合



●端に使用する場合

●ステップス

品名	コードNo.	品番	税込価格(本体)	規格
ステップス Aセット	40101	SSP-A	165,000(150,000)	ステップ×4 サイドフレーム×3 バックボード×2 ロックネジ×8
ステップス Bセット	40102	SSP-B	77,000(70,000)	ステップ×2 サイドフレーム×1 バックボード×1 ロックネジ×4
ステップス Cセット	40103	SSP-C	71,500(65,000)	コーナーステップ(上)×1 コーナーステップ(下)×1 サイドフレーム×1
収納ボックス	40104	SSP-BOX	33,000(30,000)	キャスター付き

寸法・重量

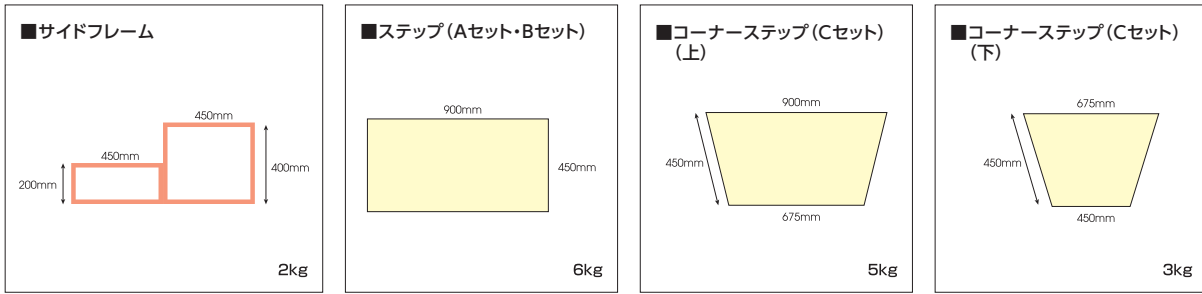

目安人数と組み合わせ例

目安人数は体格によって変わります。
ここでは小学校高学年以上を想定しています。

<p>1 set 約12人まで</p> <p>A Aセット ×1</p>
<p>2 set 約18人まで</p> <p>A B Aセット ×1 Bセット ×1</p>
<p>3 set 約24人まで</p> <p>A B B Aセット ×1 Bセット ×2</p>
<p>4 set 約30人まで</p> <p>A B B B Aセット ×1 Bセット ×3</p>
<p>5 set 約36人まで</p> <p>A B B B B Aセット ×1 Bセット ×4</p>

Cセットを活用して、変化に富んだステージを

Cセットを使えば30°ずつの角度で変化をつけてステージ効果を高めることができます。 ※安全のため、Cセットは組立の両端には使わないでください。

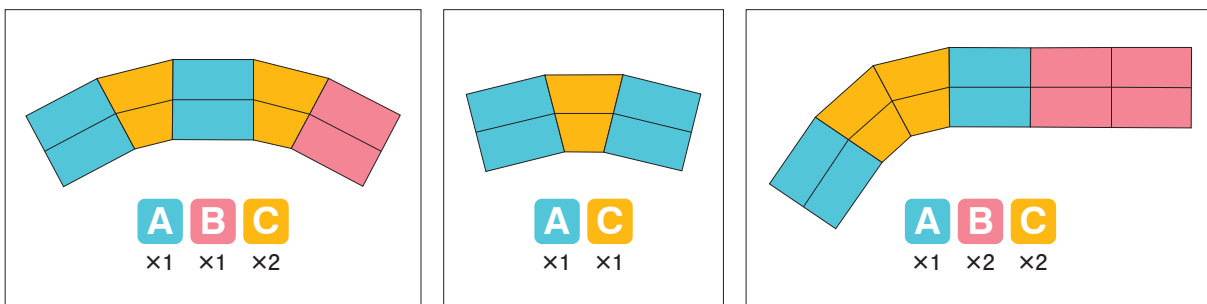

▶ アンプ

アンプ付スピーカー

SPA-40R フォルテII 持ち手 4
入力

税込価格 ¥47,300 (本体 ¥43,000) CN.18691

スピーカー：13cmウーハー・5cmツイーター
出力：40W
最大音圧レベル：103dB(1m)
電源：AC100V 50/60Hz
消費電力：33W
外部端子：入力1~4(マイク/ライン兼用)、ライン出力
材質：プライウッド+MDF本体、スチールメッシュ
寸法：幅24×奥行22×高さ32cm
重量：7kg
備考：リバーブ機能付
音質調整(低音・高音)



背面

- コンサートホールの臨場感を加えるリバーブ効果。
- 小型ながら40Wの出力、2ウェイバスレフ方式による豊かな音。
- 小規模アンサンブルでは本機1台で対応できる4入力。
- 音量つまみ1つで様々な入力レベルに対応する可変ゲイン。
- パート別の音づくりができる2系統の音質調節。

接続例

ハーモニカ用マイクは入力1へ、伴奏用CDプレーヤーなどは入力3,4に接続することで、ハーモニカと伴奏の音質調整を別々に行うことができます。マイクは出力レベルが小さく、プレーヤー等は出力レベルが大きいため、音量1つまみは大きく、音量3,4は小さく設定します。また、プレーヤーがステレオミニジャック等の場合は、変換アダプターなどをご使用ください。

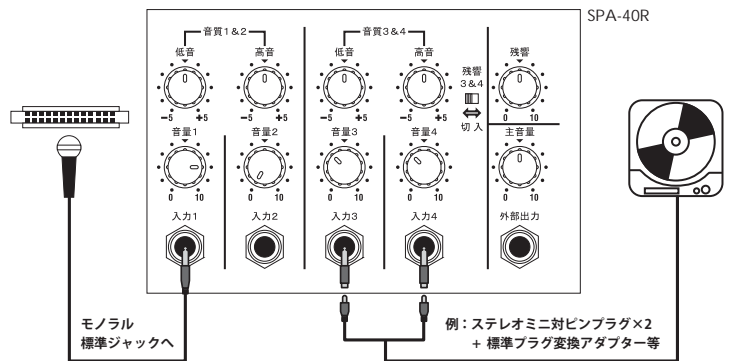

アンプ付スピーカー

SPA-150R-L 持ち手 4
入力

税込価格 ¥93,500 (本体 ¥85,000) CN.18671

スピーカー：25cmウーハー・10cmツイーター×2
出力：150W
最大音圧レベル：119dB(1m)
電源：AC100-240V 50/60Hz
消費電力：45W
外部端子：入力1~4(マイク/ライン兼用)、ライン出力
材質：プライウッド+MDF本体、PVDCメッシュ
寸法：幅32×奥行31×高さ62cm
重量：15kg
付属品：ACコード
備考：リバーブ機能付音質調整(低音・高音)
スピーカースタンド(35mm径)対応



背面

- 高品質デジタルアンプ(D級アンプ)を使用し、小音量時からフルパワー近くまで高品位な音色が得られます。同時に低消費電力・軽量化も実現しました。
- 大正琴アンサンブルやキーボードの外部アンプなど様々な用途に使用可能。
- 25cmハイパワースピーカー専用設計されたキャビネットは綿密に音響チューニングが施されています。その結果大型スピーカーが鳴っているような迫力ある低音が期待できます。

接続例

下図はメロディ用のハーモニカ2台、コードハーモニカ、バスハーモニカによるカルテットの接続例です。接続後に電源を入れ、全てのつまみを中央に設定します。演奏者に音を出してもらいながら、1~4の各[VOLUME]つまみで音量バランスを調整しましょう。全体の音量は[MASTER VOLUME]つまみで設定します。

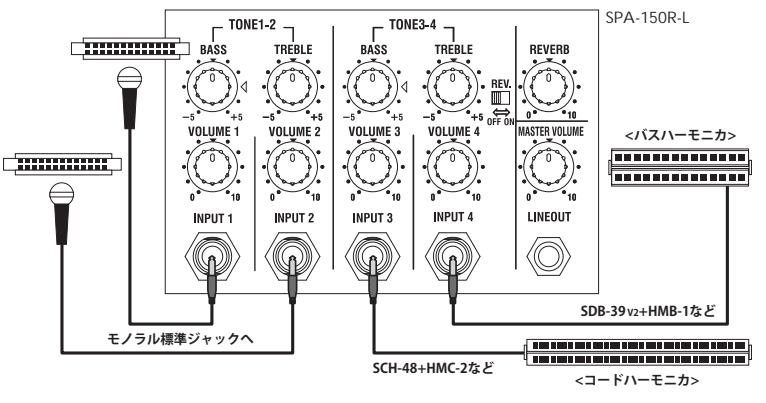

● アンプ

品名	コードNo.	品番	税込価格(本体)	規格
アンプ付スピーカー	18691	SPA-40R	47,300 (43,000)	AC100V 出力40W 24×22×32cm 7kg リバーブ機能付
	18671	SPA-150R-L	93,500 (85,000)	AC100-240V 出力150W 32×31×62cm 15kg リバーブ機能付

▶ アンプ

アンプ付スピーカー

SPA-03



持ち手



税込価格 ¥19,800 (本体 ¥18,000) CN.18721

SPA-03&HMH-100
レビュー動画



アンプモデル数：11種類

(メロディオン3種類・ハーモニカ3種類・大正琴4種類)

スピーカー：12.7cm

出力：最大約3W

電源：単三アルカリ乾電池6本またはACアダプター(付属)

消費電力：3.4W

外部端子：楽器入力(モノラル標準ジャック)

ハーモニカ/外部マイク入力(モノラル標準ジャック)

ミュージック入力(ステレオミニジャック)

ヘッドホン(ステレオミニジャック)

材質：パーティクルボード、ナイロンメッシュ

寸法：幅26.2×奥行17.4×高さ22.3cm

重量：3kg(電池含まず)

備考：残響・効果を搭載 ACアダプター・キャリングストラップ付



トップパネル



ツマミを合わせるだけで好みのサウンドに簡単に設定できます。ミュージックプレーヤーが接続可能で伴奏を再生しながら演奏ができます。また、コンバット&電池駆動対応で手軽に持ち出し可能です。

接続例

MELLOW ジャズなどに適したムードなサウンド
CLEAN ポップスや叙情歌向きの歪みの少ないサウンド
DRIVE ロックやブルース向きの激しく歪むサウンド

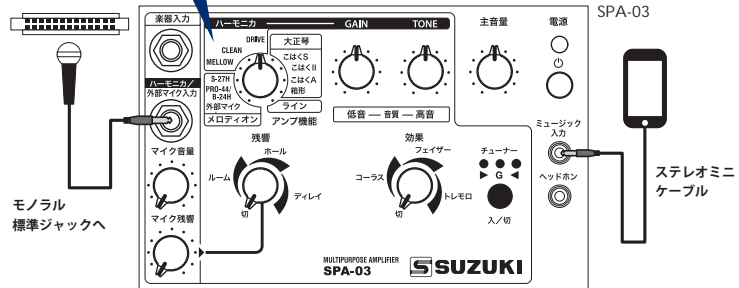

▶ アンプ関連商品

接続コード

SP-31

税込価格 ¥880

(本体 ¥800) CN.21510

長さ=2.5m



接続コード

TSP-2001

税込価格 ¥2,640

(本体 ¥2,400) CN.41994

長さ=5m ●黒

接続コード

TSP-2002

税込価格 ¥3,080

(本体 ¥2,800) CN.41995

長さ=7m ●青

接続コード

TSP-2003

税込価格 ¥3,740

(本体 ¥3,400) CN.41996

長さ=10m ●赤



ハーモニカマイクセット

HMH-100

税込価格 ¥13,200 (本体 ¥12,000) CN.14486

アンプとの接続には別売のマイクケーブル(CI-5・XLR(メス)-フォン)が必要です。

セット内容：①電源モジュール②マイクユニット③タイピン型ホルダー

④アイボール型ホルダー⑤フィンガーベルト⑥風防

形式：バックエレクトレット・コンデンサー型マイク

インピーダンス：250Ω

電源：乾電池(単3/AA)×1またはファンタムDC9-52V

消費電流：0.5mA(マイクユニット)、0.8mA(電源モジュール)

電池寿命：約1,000時間

寸法：φ5×8.4mm(マイクユニット)、76×64×29mm(電源モジュール)

ケーブル長：1.5m

重量：14g(マイクユニット)、150g(電源モジュール※電池除く)

出力端子：XLR(電源モジュール)



HMH-100はハーモニカの音色を集音することによって適した特性を持つコンデンサーマイクを採用し、表情豊かなハーモニカの音色を余すことなく再現します。

HMH-100関連商品

マイクケーブル **CI-5**

税込価格 ¥2,860

(本体 ¥2,600) CN.14487

端子：XLR(メス)フォン

長さ：5m

重量：190g



HMH-100(電源モジュール)からアンプへの接続に。

●アンプ・アンプ関連商品

品名	コードNo.	品番	税込価格(本体)	規格
アンプ付スピーカー	18721	SPA-03	19,800 (18,000)	AC100V 出力最大3W 26.2×17.4×22.3cm 3kg
	21510	SP-31	880 (800)	長さ=2.5m モノラルフォンプラグ(ストレート-L型)
接続コード	41994	TSP-2001	2,640 (2,400)	長さ=5m 黒 モノラルフォンプラグ
	41995	TSP-2002	3,080 (2,800)	長さ=7m 青 モノラルフォンプラグ
	41996	TSP-2003	3,740 (3,400)	長さ=10m 赤 モノラルフォンプラグ
ハーモニカマイクセット	14486	HMH-100	13,200 (12,000)	電源モジュール・マイク・タイピン型ホルダー・アイボール型ホルダー・フィンガーベルト・風防
マイクケーブル	14487	CI-5	2,860 (2,600)	HMH-100とアンプの接続用 XLR(メス)-フォン

メロディオン

ハーモニカ

リコーダー

オルガン
電子楽器

トーンチャイム
ベルハーモニ

木琴・鉄琴

打楽器

ドラム
マーチング

和楽器

音あそび

キット教材

ハモンド
レスリー

大正琴

ステージ用品
表示用教材

スティック
マレット

出版物

理科教材

コンピューター
ソフトウェア

教材整備
指針

音域表

▶ 譜面台

携帯用譜面台

MS-400 CN.52072

MS-400B CN.52073

税込価格 各¥3,520 (本体 各¥3,200)

材質：スチール
重量：940g
仕上：MS-400/クロームメッキ
MS-400B/黒色焼付塗装
付属品：携帯用バッグ
備考：3本継

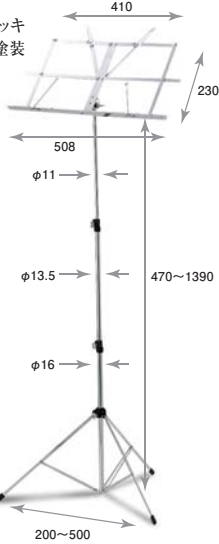

MS-400
単位(mm)

携帯用譜面台

MS-300 CN.52062

MS-300B CN.52063

税込価格 各¥3,080 (本体 各¥2,800)

材質：スチール
重量：880g
仕上：MS-300/クロームメッキ
MS-300B/黒色焼付塗装
付属品：携帯用バッグ
備考：3本継

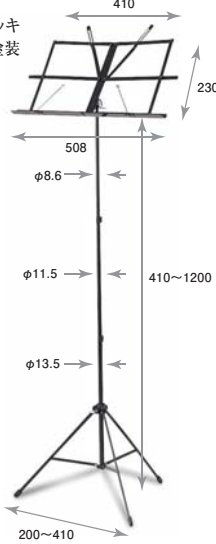

MS-300B
単位(mm)

オーケストラ用譜面台

YMS-20 CN.52081

税込価格 ¥6,600 (本体 ¥6,000)

材質：スチール
重量：2350g
仕上：面/黒色焼付塗装 脚/クロームメッキ
備考：2本継

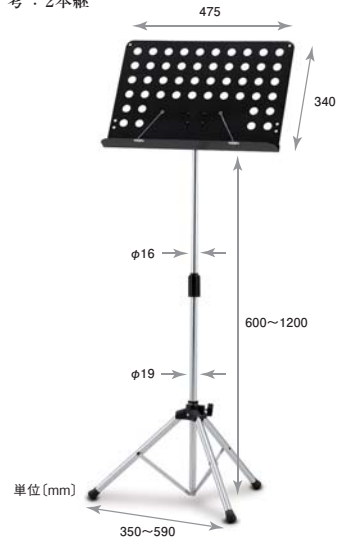

単位(mm)

▶ ミュージックテーブル

MT-3 (ケースMT-C3付)

税込価格 ¥30,800 (本体 ¥28,000) CN.52011

テーブル寸法：33.7×86cm
高さ：66cm・80cm・90cm (三段階高さ調節可)
重量：7.8kg
付属品：エンドストリップ・ケース(MT-C3)
備考：組立式



三段階の高さ調節が可能です。またスタンドがジャマにならない新設計の採用で、演奏性もアップ。便利な譜面立もテーブル一体型で付いています。

MT-5

税込価格 ¥24,200 (本体 ¥22,000) CN.52022

テーブル寸法：22.5×81.5cm
高さ：66cm・80cm・90cm (三段階高さ調節可)
重量：5.2kg
備考：組立式
ケース(MT-C3)別売



三段階の高さ調節が可能です。MT-3と比べて奥行が短いテーブルです。

MT-3・MT-5用ショルダーケース

MT-C3

税込価格 ¥4,180
(本体 ¥3,800) CN.52014

寸法：44.5×102×10.5cm
備考：ショルダータイプ

※MT-3には付属しています。



● 譜面台

品名	コードNo.	品番	税込価格(本体)	規格
携帯用譜面台	52072	MS-400	3,520 (3,200)	3本継 クロームメッキ 携帯用バッグ付
	52073	MS-400B	3,520 (3,200)	3本継 黒色焼付塗装 携帯用バッグ付
	52062	MS-300	3,080 (2,800)	3本継 クロームメッキ 携帯用バッグ付
	52063	MS-300B	3,080 (2,800)	3本継 黒色焼付塗装 携帯用バッグ付
オーケストラ用譜面台	52081	YMS-20	6,600 (6,000)	2本継 面:黒色焼付塗装 脚:クロームメッキ

● ミュージックテーブル

品名	コードNo.	品番	税込価格(本体)	規格
ミュージックテーブル	52011	MT-3	30,800 (28,000)	組立式 三段階高さ調節可
	52022	MT-5	24,200 (22,000)	組立式 三段階高さ調節可
ミュージックテーブルケース	52014	MT-C3	4,180 (3,800)	MT-3・MT-5用ショルダーケース

★は写真掲載されていません。

メロディオン

ハーモニカ

リコーダー

オルガン
電子楽器

トーンチャイム
ベルハーモニ

木琴・鉄琴

打楽器

ドラム
マーチング

和楽器

音あそび

キット教材

ハモンド
レスリー

大正琴

ステージ用品
表示用教材

スティック
マレット

出版物

理科教材

コンピューター
ソフトウェア

教材整備
指針

音域表

- 教 「多機能発表ボード(学校共用)」該当品
- 教 「発表板(国語・算数・生活)」該当品
- 教 「発表パネル(総合的な学習の時間)」該当品
- 教 「教授用掛図」該当品
- 教 「栄養黒板」該当品
- 教 「食品カード」該当品

譜面台／ミュージックテーブル
マグネット教材

表示
ステ
用
教
ジ
材
用
品

STAGE

メロディオン

ハーモニカ

リコーダー

オルガン
電子楽器

トーンチャイム
ベルハーモニ

木琴・鉄琴

打楽器

ドラム
マーチング

和楽器

音あそび

キット教材

ハモンド
レスリー

大正琴

ステージ用品
表示用教材

スティック
マレット

出版物

理科教材

コンピューター
ソフトウェア

教材整備
指針

音域表

▶ マグネット教材

グループディスカッションやディベート、グループワークといった「アクティブラーニング」に!

自ら調べる、意見を伝える、グループで話し合うといった子どもたちによる能動的な学習、いわゆる「アクティブラーニング」に、マグネット教材が活躍します。

スズキ
マグネットの
特長

- ホワイトボード用マーカーで何度も書き消しできる
- 色や形、サイズのバリエーションが豊富で効果的な表現ができる
- 手軽に使える軽量素材で持ちやすく黒板にもしっかり固定できる

より効果的に

様々な場面で
応用性が高く

子どもたちが創造力を
働かせながら

ご使用いただけます

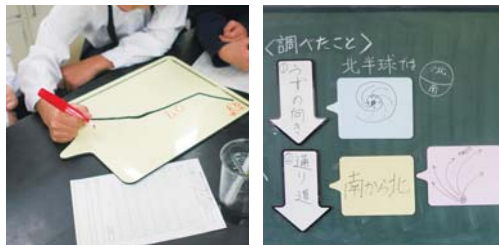

あいであ・ボード FRA-01

5枚
セット

税込価格 ¥9,680

(本体 ¥8,800) CN.52311

材質：等方性ラバーマグネット・EVA・ユポ合成紙・PPフィルム
寸法：290×410×5mm
重量：約310g / 1枚
備考：5枚セット(白2枚／ブルー1枚／ピンク1枚／イエロー1枚)

※表面に磁石の効果はございません。

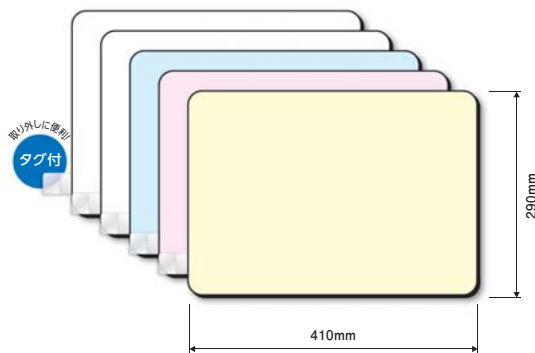

やじるし・ボード FRA-03

5枚
セット

税込価格 ¥9,680

(本体 ¥8,800) CN.52313

材質：等方性ラバーマグネット・EVA・ユポ合成紙・PPフィルム
寸法：290×410×5mm
重量：約200g / 1枚
備考：5枚セット(白5枚)

※表面に磁石の効果はございません。

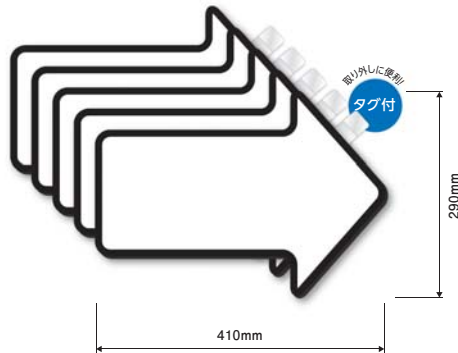

食材マグネットカード SYM-01

100枚
セット + 分類
ボード

税込価格 ¥28,600

(本体 ¥26,000) CN.52316

●食品カード

材質：等方性ラバーマグネット・EVA・紙・PPフィルム
寸法：120×150×約3.5mm

●分類ボード

材質：等方性ラバーマグネット・紙・PPフィルム
寸法：φ300mm

全体重量：約4.74kg

※表面に磁石の効果はございません。

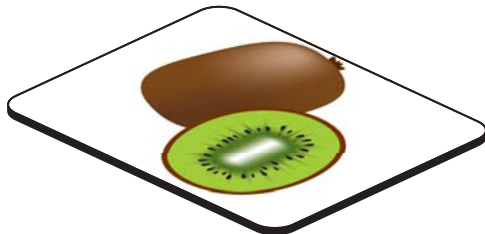

- 94種類の食品カードと、無地のカードが6枚入っています。
- カードの裏面には食材の名前、カロリー、1ポイントに相当する概量とkcalが表示されています。

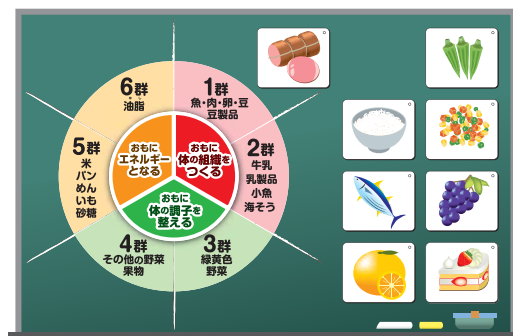

使い方

- ①黒板に分類ボードを貼ります。
- ②分類ボードの周りに該当する食品を貼って学習します。

●マグネット教材

品名	コードNo.	品番	税込価格(本体)	規格	梱包単位
あいであ・ボード 5枚セット	52311	FRA-01	9,680 (8,800)	290×410mm 5枚セット	5
やじるし・ボード 5枚セット	52313	FRA-03	9,680 (8,800)	290×410mm 5枚セット	5
食材マグネットカード	52316	SYM-01	28,600 (26,000)	120×150mm 100枚セット	5

▶ マグネット教材

マグネット掛図

● ホワイトボード用の水性マーカーで書き込み、イレーサーで消せます。

マグネット掛図はマグネットシート製で、黒板に直接貼って使えます。幅700mmの大判サイズで、教室の一番後ろからも楽器のイラストや五線譜がはっきりと見えます。色玉／黒玉マグネットと五線譜シートを併せて用いることで、どこを押さえるとどの音が鳴るのかを示しやすく、児童もやさしく「運指」を理解できます。使わない時にはクルクルと丸めて付属の紙管に収納でき、保管場所を取りません。導入指導にぜひご活用ください。

- POINT 1 幅700mmの大判サイズで教室の後ろからもしっかり見えます。
- POINT 2 五線譜付きなので、運指と音階がより分かりやすく説明できます。
- POINT 3 ホワイトボード用水性マーカーとイレーサーで書き消しできます。



運指と音階の説明がしやすい! 後ろからでも見える、大判サイズ!

メロディオンマグネット掛図

MMG-1

税込価格 ¥8,140 (本体 ¥7,400) CN.52321

材 質 : 等方性ラバーマグネット・EVA・PPフィルム
 寸 法 : シート250×700mm・色玉マグネットφ30mm
 総重量 : 852g(シート:約370g/1枚)(色玉マグネット3.5g/1個)



メロディオンの導入指導に便利な
マグネット式掛図

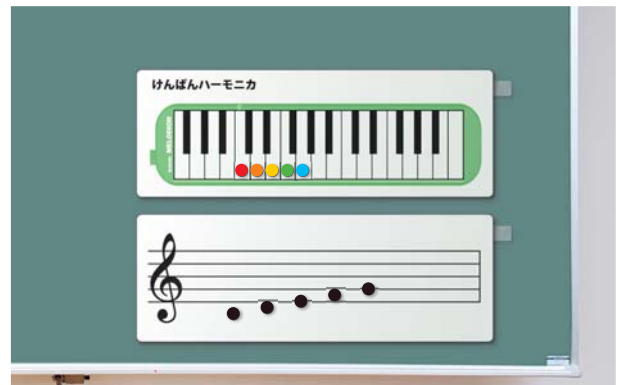

リコーダーマグネット掛図

RMG-1

税込価格 ¥8,140 (本体 ¥7,400) CN.52322

材 質 : 等方性ラバーマグネット・EVA・PPフィルム
 寸 法 : シート250×700mm・黒玉マグネットφ30mm
 総重量 : 852g(シート:約370g/1枚)(黒玉マグネット3.5g/1個)

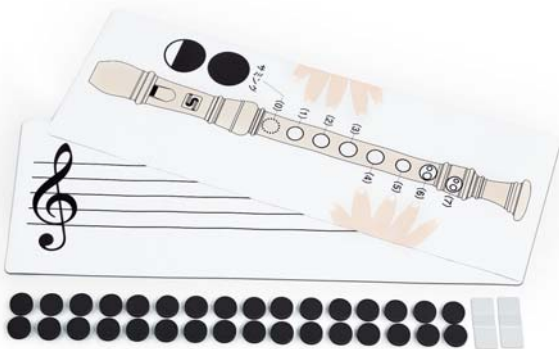

リコーダーの運指指導に役立つ
マグネット式掛図

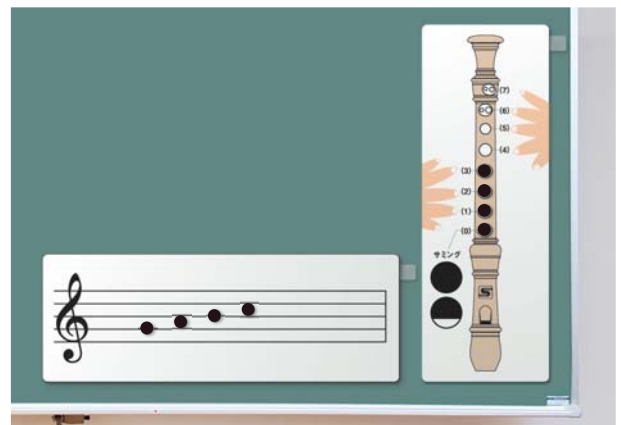

●マグネット教材

品 名	コードNo.	品 番	税込価格(本体)	規 格	梱包単位
メロディオンマグネット掛図	52321	MMG-1	8,140(7,400)	250×700mmシート2枚 色玉・黒玉マグネット32個セット	10
リコーダーマグネット掛図	52322	RMG-1	8,140(7,400)	250×700mmシート2枚 黒玉マグネット32個セット	10

教 「作文指導用黒板(国語)」該当品 教 「方眼黒板(算数)」該当品
 教 「発表パネル(総合的な学習の時間)」該当品

マグネット教材
 どこでもホワイトボード

表示
 ステ
 用
 教
 ジ
 材
 用
 品

STAGE

メロディオン

ハーモニカ

リコーダー

オルガン
 電子楽器

トーンチャイム
 ベルハーモニ

木琴・鉄琴

打楽器

ドラム
 マーチング

和楽器

音あそび

キット教材

Hammond
 レスリー

大正琴

ステージ用品
 表示用教材

スティック
 マレット

出版物

理科教材

コンピューター
 ソフトウェア

教材整備
 指針

音域表

▶ マグネット教材

学習指導要領対応

総則 「思考力、判断力、表現力」等を育む
 「記録、報告、説明」等の言語活動

マグネット方眼シート MHS-A3

A3サイズ
 8枚セット

税込価格 ¥9,680 (本体 ¥8,800) CN.52303

材質：等方性ラバーマグネット(0.4mm)・紙(128g)・PPフィルム
 寸法：297×420mm 方眼有効寸法 250×380mm
 重量：約170g / 1枚
 備考：発送用プラスチックケース付 8枚セット

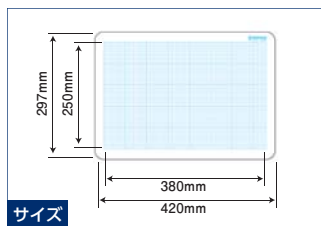

サイズ

グループ学習の発表に最適なサイズです。

全ての教科、全ての課程で、自由に使える 大型グラフ用紙マグネット方眼シート!!

- ホワイトボード用の水性マーカーで書き込み、イレーサーで消せます。
- 丸めて収納できるので、持ち運びにも便利です。

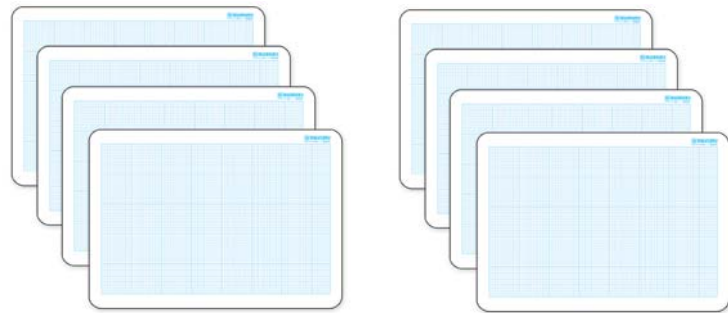

▶ どこでもホワイトボード

どこでもホワイトボード SEC-6080-20

20
 シート

税込価格 ¥3,300 (本体 ¥3,000) CN.52471

材質：PP
 寸法：600×800mm
 内容量：20シート入り
 カラー：白(罫線入り)

600×
 800mm



どこでもホワイトボードについて

平らな面ならどこでも貼れる。

クロスや壁、木製の壁、ガラス窓などの平らな面にシートを貼ったら、シートの上から手を押し当てて、シート裏側の空気を逃がしてください。通常温度・通常湿度の屋内で、数回～10回程度、貼り直しができます。

水性マーカーで書き消しできる。

ホワイトボード用マーカーで書き込んで、イレーサーで消せば繰り返し使えます。書き込んだ状態で長時間経っても、イレーサーで消せます。



黒板の無い所での授業に!

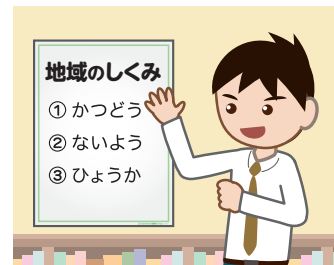

部活の作戦ボードに!



他にも、実験などのグループ発表やウェビングに。また、プロジェクタースクリーンにも。

● マグネット教材

品名	コードNo.	品番	税込価格(本体)	規格	梱包単位
マグネット方眼シート(A3)	52303	MHS-A3	9,680(8,800)	297×420mm 8枚セット	10

● どこでもホワイトボード

品名	コードNo.	品番	税込価格(本体)	規格	梱包単位
どこでもホワイトボード	52471	SEC-6080-20	3,300(3,000)	600×800mm 20シート	9

▶ スクールタイマー

アラーム音&操作音のサウンドOFF機能を“plus” カウントダウン終了を視認できる点滅機能を“plus”

『大型液晶』『軽量薄型』
『単4電池駆動』で大人気の
スクールタイマーシリーズが、
さらに使いやすい機能を
「plus」してリニューアル!

アラーム音&操作音のサウンドをOFF



10分タイマースタート



10分後…文字点滅でお知らせ!



スクールタイマー 4 plus
STEX-04P

税込価格 ¥7,480 (本体 ¥6,800) CN.52298

重量：270g(乾電池除く)
寸法：W190×D21×H114mm
表示方法：LCD可視サイズ W175×H86mm
電源：単4電池×2本
機能：タイマー機能(カウントダウン<リピート機能・点滅機能付>・ストップウォッチ)、アラーム機能、時計機能、サウンドOFF機能(操作音及びアラーム音)
音圧：72dB以上
備考：背面マグネット、可動式スタンド、フック孔付き(単4電池別売)
従来モデル「STEX-04」の機能・サイズを踏襲し、アラーム音&操作音のサウンドOFF機能を付けました。カウントダウン終了時には文字が点滅してお知らせします。



スクールタイマー 5 plus
STEX-05P

税込価格 ¥9,680 (本体 ¥8,800) CN.52299

重量：420g(乾電池除く)
寸法：W235×D21×H145mm
表示方法：LCD可視サイズ W220×H115mm
電源：単4電池×2本
機能：タイマー機能(カウントダウン<リピート機能・点滅機能付>・ストップウォッチ)、アラーム機能、時計機能、サウンドOFF機能(操作音及びアラーム音)
音圧：72dB以上
備考：背面マグネット、可動式スタンド、フック孔付き(単4電池別売)

STEX-04P比
文字サイズ
約1.5倍



STEX-04 plusと同機能で、サイズの大きいモデルです。
遠くからもより見やすくなりました。

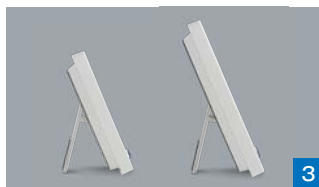

1 2 背面マグネットにより黒板に貼ってのご使用の他、卓上、壁掛けにも対応。3 黒板から取り外しやすい形状になりました。4 「テスト時間」や「理科の実験」、また「体育」や「部活動」といった様々な場面で活躍します。5 液晶パネルの反射を抑え、映り込みを軽減。以前よりも視野角・視認性が向上しました。

● スクールタイマー

品名	コードNo.	品番	税込価格(本体)	規格	梱包単位
スクールタイマー 4 plus	52298	STEX-04P	7,480(6,800)	タイマー(リピート機能付き)・アラーム・時計機能・サウンドOFF機能	40
スクールタイマー 5 plus	52299	STEX-05P	9,680(8,800)	タイマー(リピート機能付き)・アラーム・時計機能・サウンドOFF機能	30