

Tone Chimes

取扱説明書



このたびはスズキ・トーンチャイムをお買い求めいただきまして、
誠にありがとうございます。

本製品を末永く、そして安全にご使用いただくため、
この取扱説明書をよくお読みください。

お読みになった取扱説明書は大切に保管してください。

 **SUZUKI**

■使用上のご注意	2
■トーンチャイム機種一覧	3
■仕様・音域表	4
■各部の名称とはたらき	5
■鳴らしてみましょう	6
・持ち方	
・鳴らし方	
・音の止め方	
・音色調整の仕方	
・お手入れの仕方	
■演奏しましょう	7
・メロディーを演奏しましょう(1)	
・メロディーを演奏しましょう(2)	
・和音を演奏しましょう(1)	
・和音を演奏しましょう(2)	
■おかしいな?と思ったら	12

※最終ページに保証書を添付しています。

**■ケースの開け方**

ケースに表示しているSUZUKIの商標のある側を上にした状態で開けてください。
上下を逆に開けた場合、トーンチャイムがケースから落ちてしまいますので
ご注意ください。

**■手や指などを挟まないでください。**

ケースの開閉時には手や指などを挟まないように充分ご注意ください。

**■演奏時には周囲に気を付けてください。**

トーンチャイムは前方に振り出して演奏します。
トーンチャイムを人やものにぶつけないよう周囲に気をつけて演奏してください。

**■衝撃を与えないでください。**

本製品をぶつけたり落としたりすると衝撃によって音程が狂ったり音色が劣化する
ことがあります。

**■不安定な場所に置かないでください。**

本製品を不安定な場所に保管しないでください。落下などをして思わぬケガを
する恐れがあります。

**■熱くなる場所での使用・保管は避けてください。**

自動車の中や暖房器具のすぐ近くなど、極端に熱くなる場所での使用・保管は
しないでください。本製品を痛める原因となります。

**■水分や湿度の多い場所での使用・保管はしないでください。**

製品を痛める原因となります。

**■研磨剤・シンナー・ベンジン等は使用しないでください。**

お手入れは柔らかい布でカラ拭きしてください。
研磨剤・シンナー・ベンジン等は製品を痛めますので絶対に使用しないでください。

トーンチャイム機種一覧

ToneChimes

トーンチャイムは6セットの展開をしており、4オクターブ半の音域をカバーしています。
各セットの品番と内容を下に記します。

HB-25 25音セット

トーンチャイム全音域4オクターブ半のうち、中心となる2オクターブ25音のセットです。
トーンチャイムの導入から初級、中級まで多くの曲を演奏できます。

HB-12A 12音セット

HB-25にプラスして、音域を上下に広げる12音セットです。
HB-25とHB-12Aで3オクターブをカバーします。

HB-12B 12音セット

HB-25、HB-12Aにプラスして、音域を上下に広げる12音セットです。
HB-25、HB-12A、HB-12Bで4オクターブをカバーします。トーンチャイムの中で最高音を含むセットです。

HB-7C 7音セット

HB-25、HB-12A、HB-12Bにプラスして、低音側に音域を広げる7音セットです。
トーンチャイムの中で最低音を含むセットです。

HB-16 16音セット

幹音13音、派生音3音の16音セットです。1オクターブ程の簡単な演奏などに最適です。

HB-10 10音セット

幹音8音、派生音2音の10音セットです。トーンチャイムを使った音あそびなどに最適です。

トーンチャイム 単音について

トーンチャイムは上記セットの他、単音でもご購入いただけます。
本製品お買い上げ販売店へお問い合わせください。

仕様・音域表

ToneChimes

品番	音域	寸法	重量	付属品
HB-25	G ₄ ~G ₆	89×8×37cm	7.8kg	ケース・六角棒スバナ×3・ヘッド(硬)×1・ヘッド用座金×5・ヘッド用小ネジ×1・押しネジ×2
HB-12A	C ₄ ~F ₄ [♯] ・G ₄ [♯] ~C ₇	68×9.5×47cm	8.5kg	ケース・六角棒スバナ×3・ヘッド(バス)×1・ヘッド用座金×1・押しネジ×2
HB-12B	G ₃ ~B ₃ ・C ₇ [♯] ~G ₇	85×10.5×40cm	10kg	ケース・六角棒スバナ×3・ヘッド(バス)×1・ヘッド用座金×1・押しネジ×2
HB-7C	C ₂ ~F ₃ [♯]	98.5×12.5×51cm	16.5kg	ケース・六角棒スバナ×3
HB-16	A ₄ ~F ₆ ・B ₄ [♯] ・F ₅ [♯] ・B ₅ [♯]	60×7.5×42cm	6kg	ケース・六角棒スバナ×1
HB-10	C ₆ ~C ₇ ・F ₆ [♯] ・B ₆ [♯]	46.5×8.5×30cm	3.3kg	ケース・六角棒スバナ×1

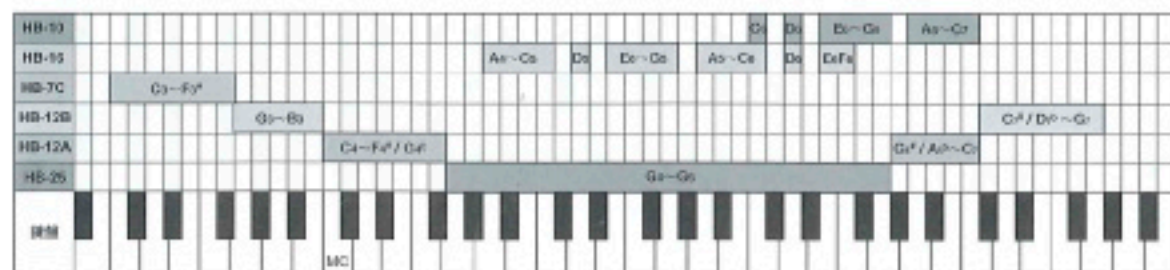

トーンチャイムの音域を五線譜で表示すると上図のようになります。本取扱説明書では、以後掲載するトーンチャイムの楽譜において、音部記号の上に記す「Bva」の記号は省略します。またトーンチャイムに本体に記してある五線譜の表示においても同記号は省略されています。

各部の名称とはたらき

ToneChimes

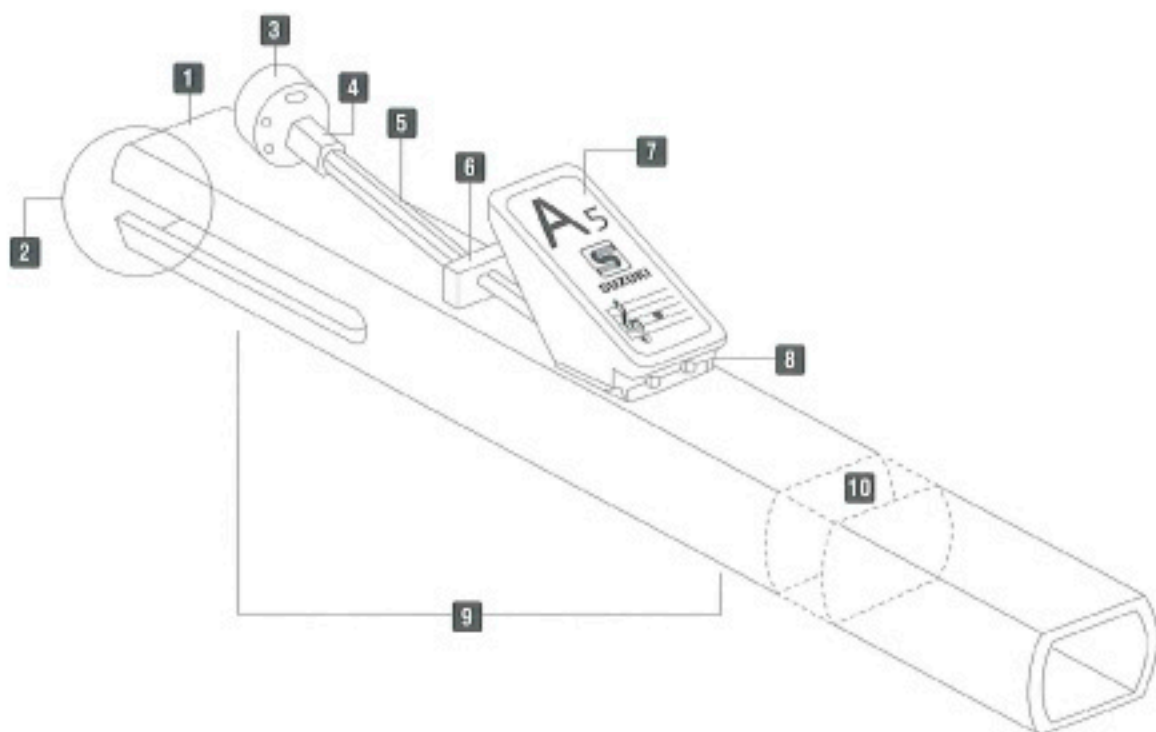

- 1 本体**
本体上部(フォーク部)にヘッドが当たることで発音します。本体の下部を握って演奏します。
- 2 フォーク部**
スリットの上下が同時に振動する音響損失の少ない設計です。
- 3 ヘッド**
アームが振れるとヘッドがフォーク部に当たり発音します。
- 4 六角ジョイント**
ヘッドとアームをつないでいます。
- 5 アーム**
トーンチャイムを振ったときに可動します。アームが振れるとヘッドがフォーク部に当たります。
- 6 クッションバンパー**
アームが振れる時に、ヘッドよりも先にクッションバンパーが本体に当たるため、ヘッドが本体を抑えることなく伸びのある音を出します。
- 7 音名プレート**
トーンチャイムの音名を表記していますが、五線譜が示す音は実音より1オクターブ低い表記となっています。
- 8 マウント**
アームを本体に固定している部品です。アームの動きが重かったり軽かったりするときには、マウント下部の「押しネジ」を調整します。
- 9 クラッパー**
3～8までを総称してクラッパーと呼びます。
- 10 プラグ**
閉管にするための機構です。共鳴効果を出しています。

持ち方

- 1 五本の指で本体をしっかりと握ってください。
- 2 低音のトーンチャイムは大きいのでもう一方の手をトーンチャイムの一番下(底)に添えると良いでしょう。

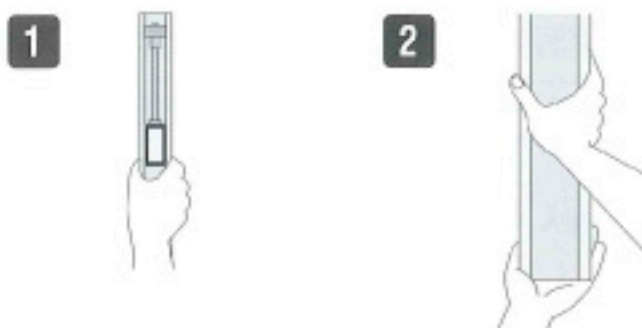

鳴らし方

図のように手首を少し後ろ向きに折りながら構え、発音するときはその手首をまっすぐに伸ばしながら腕を前方に押し出します。力を入れず、音を響かせるという感じで演奏すると良いでしょう。発音後は腕を元の位置に戻し、次の発音の姿勢に入ります。



音の止め方

発音後、トーンチャイムの先端を胸や肩に付けたり、手で握ったりすると音が止まります。また机の上にタオルを敷きトーンチャイムの先端をタオルに当てて止めても良いでしょう。



音色調整の仕方

ヘッドを当てる位置を変えることで音色が調整できます。
※ヘッドの穴サイズ・穴位置は音により異なります。



お手入れの仕方

演奏のあとはトーンチャイムを柔らかい布でカラ拭きし、ケースにしまって収納してください。

【汚れがひどい場合】

水で湿らせた布をかたく絞って拭いた後、カラ拭きしてください。

【汚れがなかなか落ちない場合】

薄めた食器用洗剤で湿らせた布で拭いた後水拭きし、完全に洗剤成分を取り除いてください。そのあとカラ拭きしてください。

メロディーを演奏しましょう(1)

鳴らし方が分かったところで、さっそく演奏してみましょう。

ここでは「きらきら星」の楽譜を取り上げます。(右ページ)

この曲のメロディーには「ド/C₅レ/D₅ミ/E₅ファ/F₅ソ/G₅ラ/A₅」の6音が使用されています。

用意するもの

トーンチャイムHB-25又はHB-16の中から「C₅・D₅・E₅・F₅・G₅・A₅」の6音
人数分の楽譜/机/机に敷く布(タオルなど)/ピアノ

1人1音を担当するので6人、指揮者1人、伴奏(ピアノ)1人の8人で演奏してみましょう。

1 1人1部ずつ楽譜を用意し、音の担当を決めます。

楽譜を見て誰がどの音を担当するか割り当てます。音を割り当てることを「ベル割り」と言います。

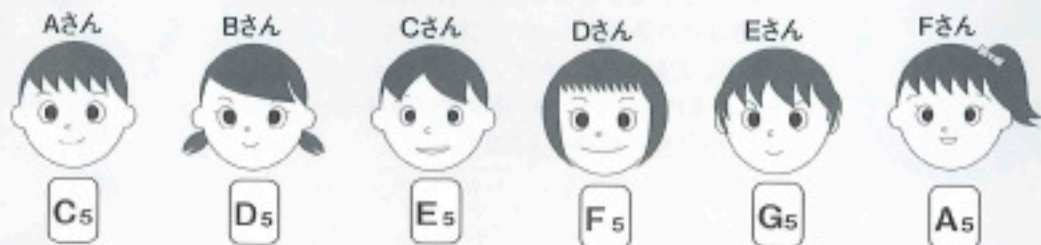

2 楽譜で自分の担当する音を確認します。

楽譜の中で、どのタイミングで自分の担当する音が出てくるか確認しておきます。

3 トーンチャイムを演奏しましょう。

指揮者が演奏者に発音の合図を送り、演奏者は拍をとりながら自分の担当音を発音しましょう。

メロディーを演奏しましょう(2)

慣れたら人数を減らして、1人2音を担当して3人で演奏してみましょう。ほかのメンバーは他の楽器で伴奏を担当するとより充実した演奏になります。ここではベル割りの例を2つあげますが方法は様々です。メンバーで話し合って決めていきましょう。

演奏の仕方は「メロディーを演奏しましょう(1)」と同じです。

ベル割り例 1

メロディーが順次進行の形をとっているときに良いでしょう。



ベル割り例 2

和音を演奏するときに良いでしょう。



きらきら星

フランス民謡

トーンチャイム

ピアノ

Fine

トーンチャイム

ピアノ

D.C.

和音を演奏しましょう(1)

メロディーを演奏できるようになりましたら和音に挑戦してみましょう。

ここでは「聖夜」の楽譜を取り上げます(右ページ)。

この曲に使用する和音(コード)はC・F・G₇で各和音の構成音は下の通りです。

Cの和音



Fの和音

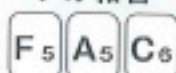

G₇の和音



用意するもの

トーンチャイムHB-25の中から「G₄・C₅・D₅・E₅・F₅・G₅・A₅・B₅・C₆・D₆」の10音
人数分の楽譜／机／机に敷く布(タオルなど)／メロディオン又はリコーダー1本

構成音を1人2音または1音を担当して6人で3つの和音を演奏、指揮者1人、旋律(メロディオンなど)1人の合計8人で演奏します。和音を構成している音の担当者が全員同時にタイミング良く音を鳴らすことが大切です。

1 ベル割りをします。

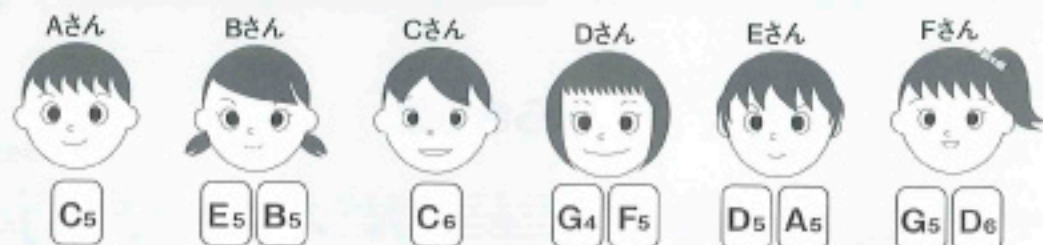

2 楽譜で自分の担当する音を確認します。

楽譜の中で、どのタイミングで自分の担当する音が出てくるか確認しておきます。

3 トーンチャイムを演奏しましょう。

指揮者が演奏者に発音の合図を送り、演奏者は拍をとりながら自分の担当音を発音します。

聖夜

グルーバー 作曲

The musical score is divided into three systems, each with two staves. The top staff of each system is for the Melodion (Recorder) and the bottom staff is for the Tone Cluster (トーンチャイム). The melody is written in treble clef with a key signature of one flat (B-flat major/D minor) and a 4/4 time signature. The accompaniment consists of chords with a rhythmic pattern of quarter notes.

System 1:
Melodion (Recorder): C, G7, C
Tone Cluster: C, C, G7, C

System 2:
Melodion (Recorder): F, C, F, C
Tone Cluster: F, C, F, C

System 3:
Melodion (Recorder): G7, C, G7, C
Tone Cluster: G7, C, G7, C

上段のメロディーパートはメロディオンやリコーダーだけでなく他の楽器でも演奏できます。
HB-25をもう1セット用意して、メロディパートをトーンチャイムで演奏しても良いでしょう。

和音を演奏しましょう(2)

和音演奏のもう1つのやり方に「分散和音」(アルペジオ)というものがあります。例えばC(C₅・E₅・G₅・C₆)の和音の場合、その和音を構成している全ての音を同時に鳴らさないで、1つずつつけて鳴らす方法のことです。「聖夜」の楽譜を使って挑戦してみましょう。P9を参考に、ベル割りにも挑戦してみましょう。スズキ低音オルガン「バスマスター」等でベース音を追加すると、より充実したアンサンブルになるでしょう。

聖夜

グルーパー 作曲

スコアは4システムに分かれています。各システムは、Xロディオン(リコーダー)、トーンチャイム、バスマスターのパートで構成されています。

システム1: Xロディオン(リコーダー)はCメジャーのメロディを演奏。トーンチャイムはCメジャーのアルペジオを演奏。バスマスターはCメジャーのベース音を演奏。和音記号: C, G7。

システム2: Xロディオン(リコーダー)はCメジャーのメロディを演奏。トーンチャイムはCメジャーのアルペジオを演奏。バスマスターはCメジャーのベース音を演奏。和音記号: C, F, C。

システム3: Xロディオン(リコーダー)はCメジャーのメロディを演奏。トーンチャイムはCメジャーのアルペジオを演奏。バスマスターはCメジャーのベース音を演奏。和音記号: F, C, G7。

システム4: Xロディオン(リコーダー)はCメジャーのメロディを演奏。トーンチャイムはCメジャーのアルペジオを演奏。バスマスターはCメジャーのベース音を演奏。和音記号: C, G7, C。

楽器の調整、修理はご自分で出来るものもあります。下記を参考にして下さい。

また、部品や単音のご購入も可能です。本製品お買い上げ販売店へお問い合わせください。

症 状		原 因	処 置	処置詳細	
打撃音がおかしい (打撃音をなくすことは出来ません)	カチャッという感じ	ヘッドの取付けネジが緩んでいる	ドライバーでヘッドの取付けネジを締める	A	
		六角ジョイントの押しネジが緩んでいる	六角棒スパナで六角ジョイントの押しネジをしっかりと締める	B	
	ドンという感じが強い	ヘッドが劣化により硬化している(フェルト又はゴム)	ヘッドを交換する(修理依頼)	-	
	バタバタした感じ	ビニールチューブが劣化により硬化している	ビニールチューブ交換(修理依頼)	-	
音色がおかしい (伸びている音) (不協音をなくすことは出来ません)	ガタツキ感がある	クラッパーの動きが緩くなっている	六角棒スパナでマウント下部の押しネジを締める(左右均等に少しずつ調整)	C	
	チリチリした感じでフラットしている	本体が金属疲労により破損している	本体を交換する(修理依頼)	-	
		不協音が多い	打撃点が本体の中心線上から外れている	アームを右、又は左に曲げて、本体中心線上にヘッドが接触するようにする	D
			クラッパーの動きが緩くなっている	六角棒スパナでマウント下部の押しネジを締める(左右均等に少しずつ調整)	C
音の伸びが短い	ヘッドが劣化により硬化している(フェルト又はゴム)	ヘッドを交換する(修理依頼)	-		
	ヘッドと本体の間に隙間が無い	アームを上へ曲げて適当な隙間を設ける	E		
	プラグ(本体内を塞ぐ詰めもの)の位置がずれてしまった	プラグの位置を元に戻す	F		
	楽器の温度が極端に低い/高い	常温(10~30℃)に戻してから演奏する	-		
音量が小さい	クッションバンパーが上下逆さまになっている	本体側が厚くなるようにクッションバンパーの上下関係を直す	G		
	プラグ(本体内を塞ぐ詰めもの)の位置がずれてしまった。	プラグの位置を元に戻す	F		
音の高さが完全にフラットしている	楽器の温度が極端に低い/高い	常温(10~30℃)に戻してから演奏する	-		
	本体が金属疲労により破損している	本体を交換する(修理依頼)	-		

処置詳細



別売のドライバー(No.2)でヘッドの取付けネジを締める。

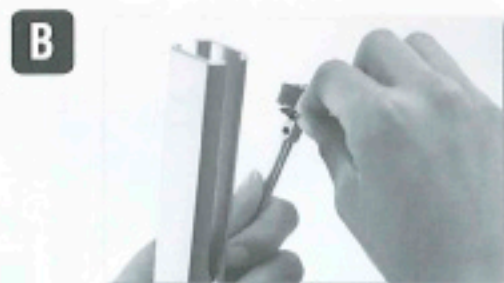

六角棒スパナで六角ジョイントの押しネジをしっかりと締める。

C



六角棒スパナ

六角棒スパナでマウント下部の押しネジを締める。

D



少し左に寄っている



アームを手で右、又は左に曲げて、本体中心線上にヘッドが接触するようにする。

E

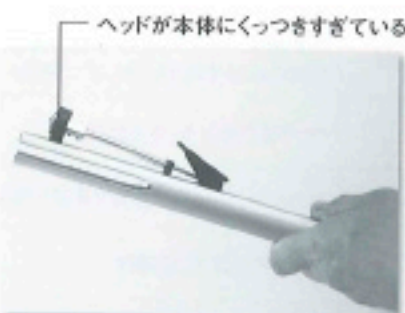

ヘッドが本体にくっつきすぎている



すき間

正常位置(前後の音階を比較し、音量バランスの良い位置)

アームを手で上に曲げてヘッドを正常位置に戻す。

F



棒などを使ってプラグの位置を正常位置(前後の音階を比較し、音量バランスの良い位置)に戻す。

G

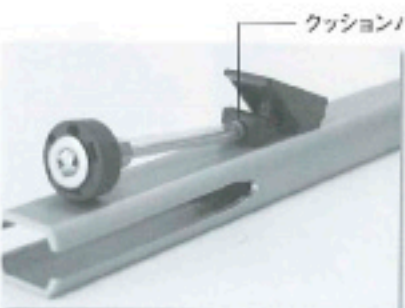

クッションバンパーの上下関係が逆になっている

正しい向きに戻す。
(厚い方が下)

保証規定

1. 説明書の注意に従った正常な使用状態で故障した場合は、お買い上げ後1年間、無料で修理いたします。
2. 保証期間内に万一本製品が故障した場合には、お買い上げの販売店または取扱説明書に記載の鈴木楽器各営業所にご依頼の上、修理に関して本証をご提示ください。
3. 保証期間内でも次の場合は有料修理になります。
 - イ お買い上げ後の輸送、移動時のお取り扱いが適当でないために生じた故障、損傷の場合。
 - ロ 誤用、乱用および取扱い不注意による故障、損傷の場合。
 - ハ 火災、地震、水害及び盗難などの災害による故障。
 - ニ 離島および難島に準じる遠隔地への出張修理を行った場合には、出張に要する実費を申し受けます。
 - ホ 不当な修理や改造及び異常電圧に起因する故障。
 - ヘ 本証の提示がない場合及び必要事項（お買い上げ日、販売店名等）の記入がない場合。
4. 本証は日本国内にのみ有効です。
This warranty is valid only in Japan.

※この保証書によってお客様の法律上の権利を制限するものではありません。

お客様へのお願い

1. 本証にお買い上げ日が記入されているかお確かめください。
2. 本証は、特別な場合（天災、盗難等による消失）を除き再発行致しかねますので、大切にご保存ください。
3. ご転居後の故障の場合の修理については、取扱説明書に記載の当社営業所にお申し付けください。

アフターサービスについて

1. この商品には保証書を取扱説明書巻末に添付しております。保証書は販売店でお渡しいたしますので、所定の事項の記入および記載内容をご確認のうえ大切に保管してください。
2. 保証期間はご購入日より1年間です。保証書の記載内容によりご購入販売店が修理致します。その他、詳細は保証書をご覧ください。
3. 保証期間が切れましても、修理によって機能が維持できる場合はお客様のご要望により有料修理致します。
4. アフターサービスについてご不明の場合は、ご購入の販売店またはもよりの営業所にお問い合わせください。

株式会社 **鈴木楽器製作所**

〒430-0852 静岡県浜松市中区領家 2-25-12 ☎(053)461-2225

鈴木楽器販売株式会社

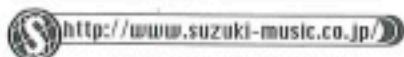

メールでのお問い合わせは下記まで
info@suzuki-music.co.jp