

グロッケン SG-320ST 取扱説明書



この度はグロッケン SG-320ST をお買い上げいただきまして誠にありがとうございます。本製品を末永く安全にお使いいただくため、この取扱説明書を必ずお読みください。お読みになった取扱説明書はなくさないよう大切に保管してください。

⚠ 使用上の注意

🚫 禁止事項 ⚠ 注意喚起事項

🚫 音板の上に乗ったり、遊んだりしないでください。製品を傷めるだけでなく、思わぬ事故の原因となります。

🚫 マレット以外の重いもの、角ばったもの、金属などでたたかないでください。製品を傷めるだけでなく、思わぬ事故の原因となります。

🚫 湿度の多い場所や熱くなる場所、また急激な湿度・温度の変化する場所で使用・保管しないでください。製品を傷める原因となります。

⚠ 組み立て時やスタンドの調節の際、可動部へ指を挟まないようご注意ください。

⚠ 本製品が汚れたら乾いたやわらかい布で拭いてください。油類（シンナー・ベンジン等）は使用しないでください。製品を傷める原因となります。

⚠ かならず平らな場所へ設置してください。また、移動する際には引きずらず、スタンドを持ち上げて静かに運ぶように心がけてください。

■ 内容品

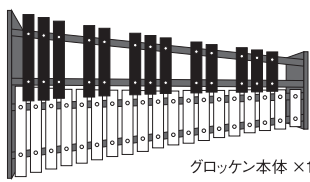

グロッケン本体 ×1

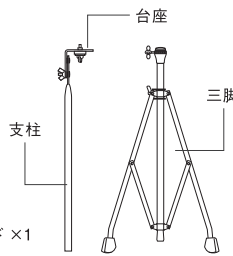

三脚スタンド ×1

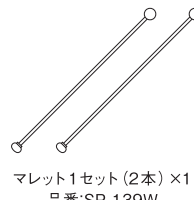

マレット1セット(2本) ×1
品番:SP-139W



取扱説明書(本書) ×1

■ 組み立てかた

スタンドに取付ける場合は①の手順から、机などに置いて演奏する場合は⑤の手順から組み立ててください。

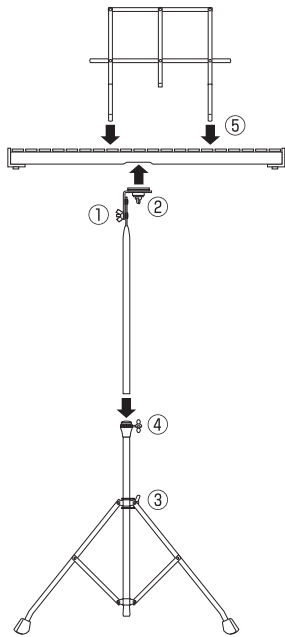

① 支柱の角度を固定する

①の蝶ネジをゆるめ、支柱を前後に動かします。真ん中にくる位置でしっかり蝶ネジを締め、固定してください。

② グロッケン本体に支柱を取り付ける

グロッケン本体を裏返して置き、裏側の穴に支柱を固定します。右図のように、台座のAの面が低音側になる位置に置き、しっかり蝶ネジを締め、固定してください。

⚠ 楽器が傷つかないように、布などを敷いてください。

③ 三脚を開く

③のツマミをゆるめ、可動部を押し下げてください。適当な位置まできたら、しっかりとツマミを締め、固定してください。

④ 支柱を三脚に取り付ける

④のツマミをゆるめ、支柱を差し込み、適当な位置まできたら、しっかりとツマミを締め、固定してください。

⑤ 譜面立てを取り付ける

譜面立てをスライドして組み立て、グロッケン本体背面の穴に差し込んでください。

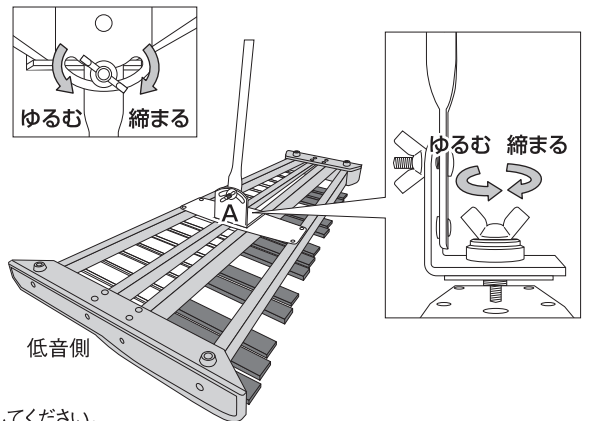

低音側

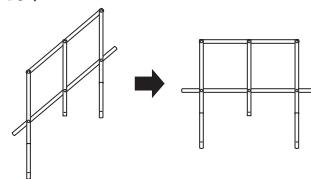

■ 高さを調節する

④のツマミをゆるめ、支柱を上下に動かし、高さを調節してください。しっかりとツマミを締め、固定してください。

■ 角度を調節する

①の蝶ネジをゆるめ、グロッケン本体を前後に動かし、角度を調節してください。しっかりとツマミを締め、固定してください。



ゆるむ 締まる

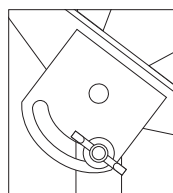

⚠ 金具やネジを動かす際は、グロッケン本体を支えながら行ってください。本体が急に下がってくるなど、思わぬ事故の原因となります。

■ グロッケン仕様

音域：クロマチック32音^{f2}~c⁵(F57~C88)
材質：アルミ音板
寸法：幅63×奥行36×高さ5.5cm
三脚スタンド 約63×91cm(高さ調節可能)
重量：グロッケン本体 2.4kg
三脚スタンド 1.2kg

■ マレット仕様

材質：ヘッド/ゴム球・ABS樹脂
柄/樹脂
寸法：Φ20×352mm