





楽しく塗って組み立てよう！

タンブリン組立キット

Tambourine Kit



組み立てる前によくお読みください

-  タンブリンキットは一度組み立ててしまうと分解することができませんので、裏面の組み立て方を参照に正しく組み立ててください。
-  部品の角や釘の先でケガをしないように取り扱いに注意してください。
-  部品を投げたり振り回したりしないでください。ケガや破損の恐れがあり危険です。
-  小さなお子様の手の届かない所に保管してください。
-  水分の多い場所や湿度の高い場所、極度に温度の高い場所での使用・保管はさけてください。変形や破損の原因となります。



TEZUKURI
スズキ手づくり楽器シリーズ

【 部品が全部入っているか確認しましょう 】

- ①フレーム … 1個
- ②すず … 8枚
- ③くぎ … 10本(6本は予備です)
- ④紙やすり … 1枚

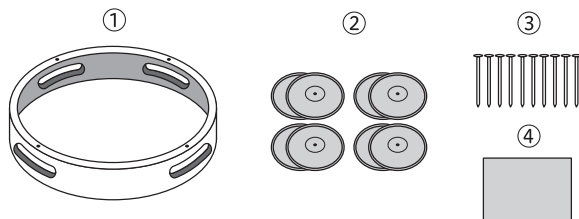

■組立目安:約30分

■必要な道具:ペイント用品(色えんぴつ、アクリル絵の具など)、金づち1本、タオル2枚

■対象年齢:5才以上

【 組み立て方 】 ※小さな部品は無くさないように空き箱などに入れて作業しましょう。

- 1** フレームの表面と角にやすりをかけます。こなをよくはらってから色えんぴつやアクリル絵の具で色をぬります。完全にかわいたら、クリアプレーや木工用ニスでコーティングするとよりきれいに仕上がります。

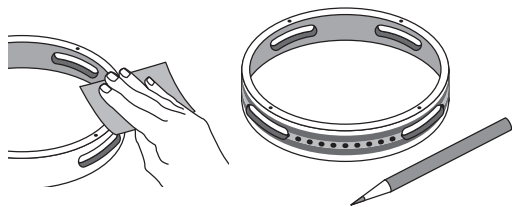

- 2** 机の上にタオルをしきます。フレームの上に小さなくぎ穴が開いている側を上にしてタオルの上に置きます。

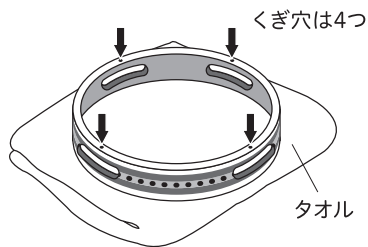

- 3** すずを図のように2枚重ねて、フレームのまどに入れ、くぎ穴からくぎを差し込みます。くぎをすずの穴に通し、フレームの反対側にあるくぎ穴に垂直になるように入れます。

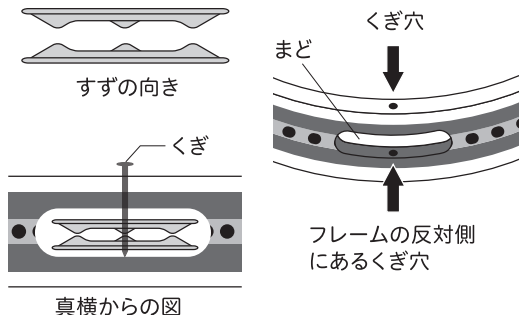

- 4** くぎの頭にタオルをかぶせ、その上から金づちでたたきます。くぎの頭がフレームに完全に入るまでたたいたらすずが固定されます。③～④の作業をくりかえし、すずを全て固定したら完成です。

